

平成 31 年度 第 67 回静岡県高等学校総合体育大会柔道競技（個人の部）中部地区大会

日 時 平成 31 年 4 月 27 日（土） 10 時 00 分開始（計量 9:00～9:30）
会 場 静岡県武道館
主 催 静岡県高等学校体育連盟 静岡県教育委員会
主 管 静岡県高体連柔道専門部中部支部
協 力 静岡県柔道協会

役 員

会 長	静岡県高体連中部支部長	松井 亮
副会長	静岡県高体連柔道専門部委員長	西川孝治
顧 問	静岡県柔道協会会長	野田昭一
	静岡県柔道協会副会長兼中部地区幹事長	田中秀幸
	静岡県柔道協会副会長	石川裕章
	静岡県柔道協会中部地区副幹事長	熊谷幸洋
	静岡県柔道協会中部地区副幹事長	古川隆士
	静岡県柔道協会理事	興梠正人
委員長	静岡県高体連中部支部委員長	渡部直樹
副委員長	同	副委員長 佐野 薫
	同	副委員長 中村 航

審判長 西川孝治

審判員（順不同）

立川大地	北田晃三	古内千夏	沼野由香利	中村航	高田博文
佐野薫	伊藤道明	野々山彰彦	高田幸治		
渡部成也	眞野洋光	正治和也	増田圭省	久松達斗	遠田扶巳也
渡邊達也	鈴木日文	吉澤伸悟	原田祐花	岡本健吾	村松良祐
大村恭一	川合孝弘	佐藤邦洋	菊池優貴乃		

運営委員（順不同）

間宮健	青木宏人	武田皓希	海野公敏	谷川尚	林優弥
-----	------	------	------	-----	-----

小柳津敬博

受付係	○小柳津敬博	野々山彰彦			
計量係 男子)	○武田皓希	北田晃三			
女子)	○沼野由香利	古内千夏			
試合場係	○高田幸治	高田博文	静岡学園 8 名	東海大翔洋 4 名	
式典進行係	○佐野薫				
記録報道係	○谷川尚	間宮健	城南静岡 3 名		
会場設営係	○中村航	渡部直樹	高田幸治	佐野薫	
	伊藤道明	静岡学園 20 名	城南静岡 10 名	島田樟誠 10 名	静岡商業 5 名
庶務会計係	○谷川尚				
救護係	○森下接骨院	森下二美			
表彰係	○海野公敏	林優弥	青木宏人		
駐車場	○立川大地				

<大会次第>

開会式

- 1 選手・役員整列
- 2 開会の言葉（渡部委員長）
- 3 挨拶（田中幹事長）
- 4 来賓紹介
- 5 試合場の注意（西川審判長）
- 6 選手宣誓 米川明穂選手（藤枝順心高校）

閉会式

- 1 選手・役員整列
- 2 成績発表
- 3 表彰
- 4 閉会の言葉（中村副委員長）

会場図

(救護係)

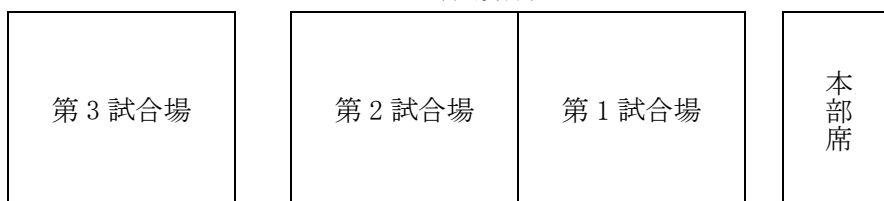

60kg級

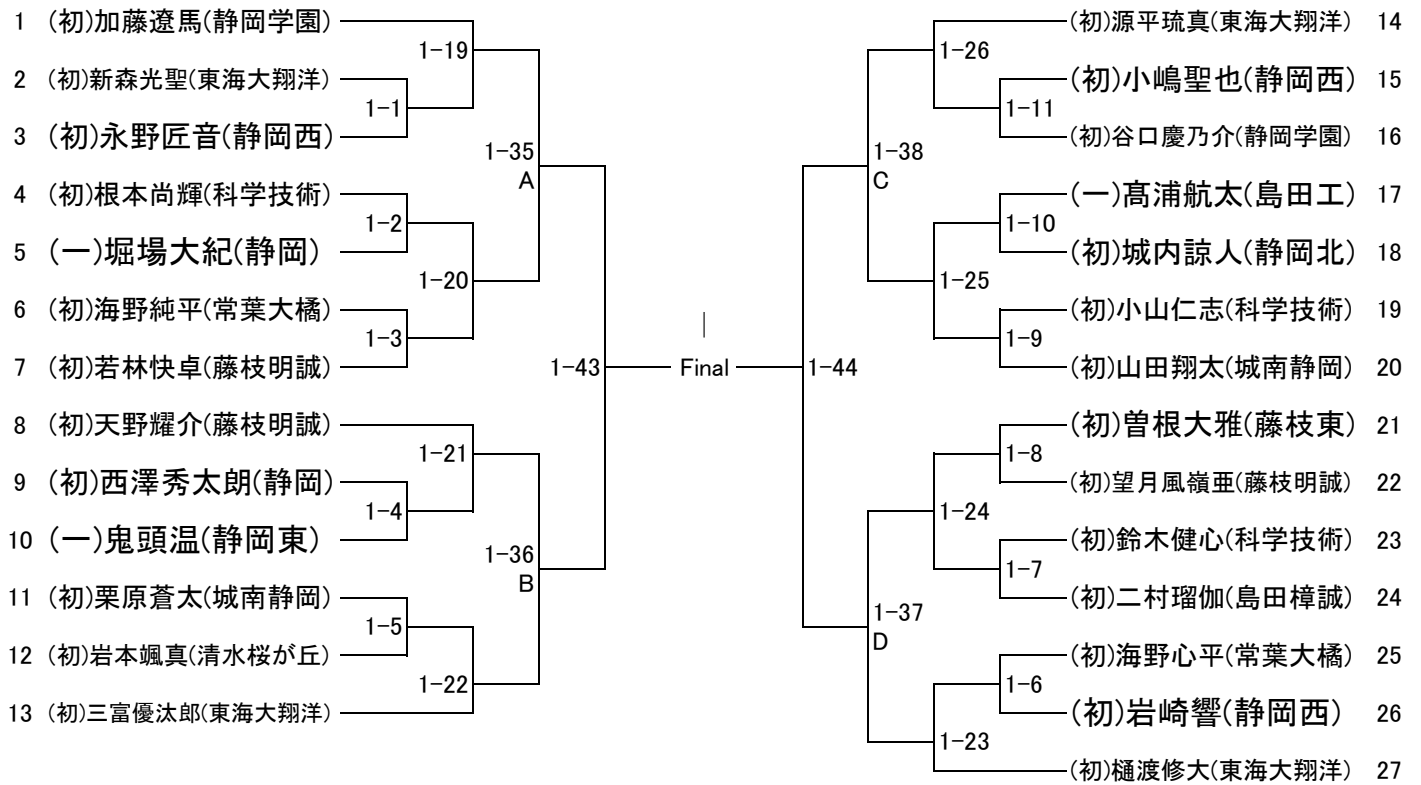

順位決定戦

- Aの敗者
- Bの敗者
- Cの敗者
- Dの敗者

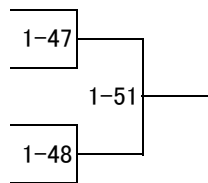

3位決定戦

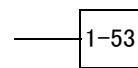

7位決定戦

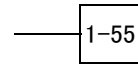

66kg級

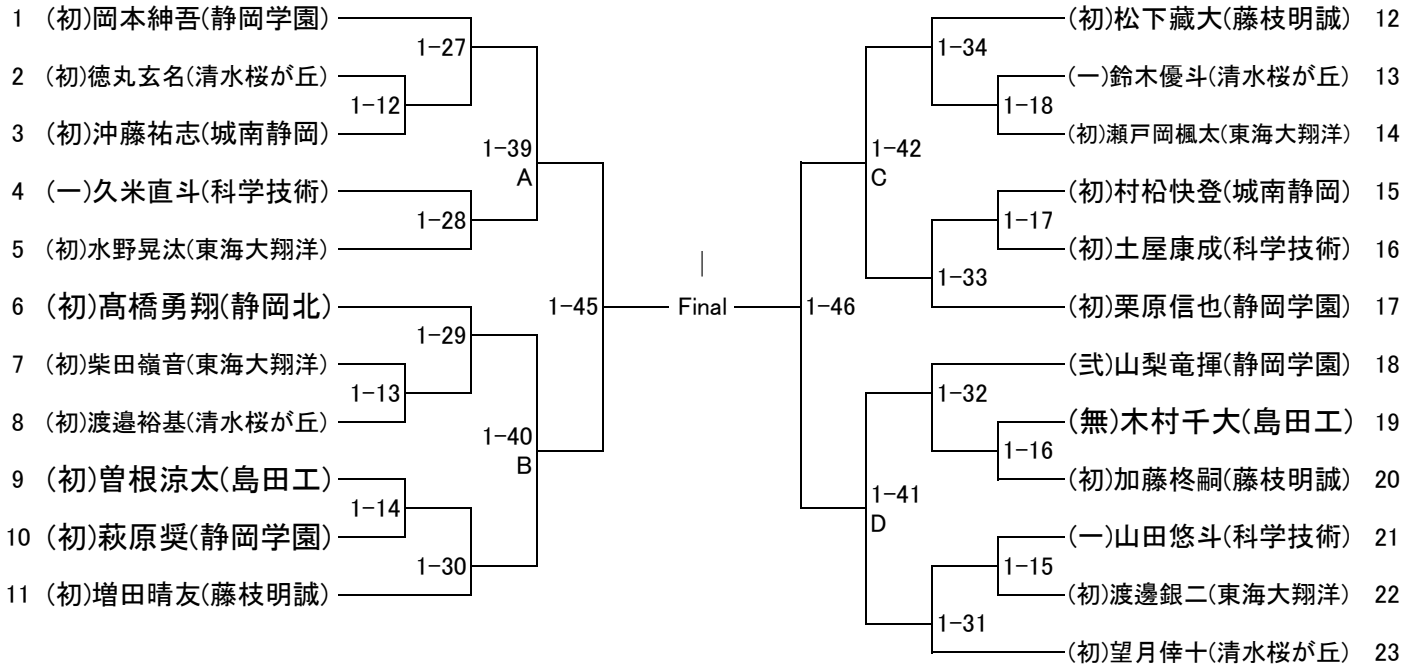

順位決定戦

- Aの敗者
- Bの敗者
- Cの敗者
- Dの敗者

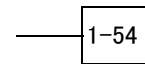
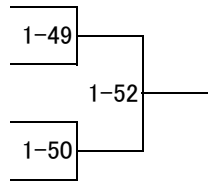

73kg級

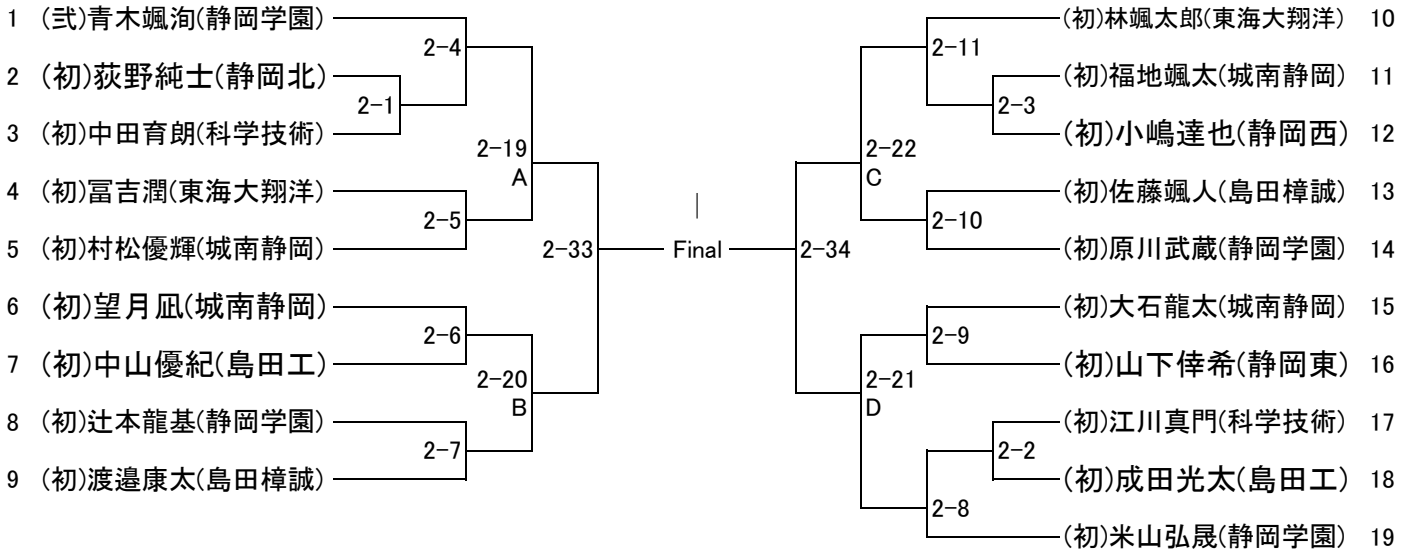

順位決定戦

- Aの敗者
- Bの敗者
- Cの敗者
- Dの敗者

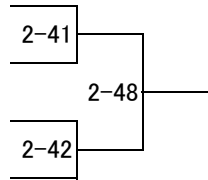

3位決定戦

7位決定戦

81kg級

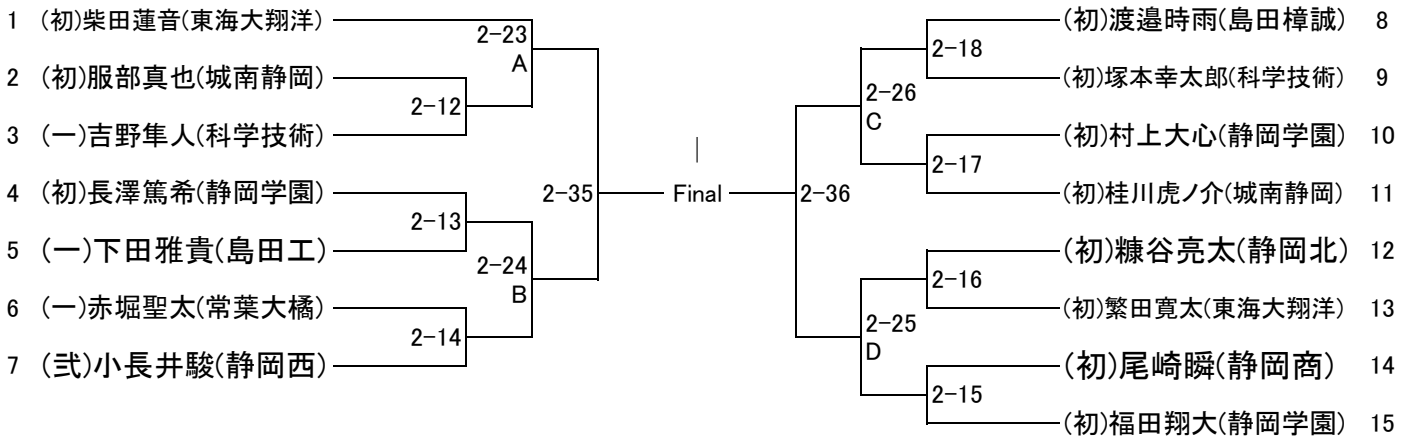

順位決定戦

- Aの敗者
- Bの敗者
- Cの敗者
- Dの敗者

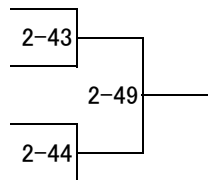

3位決定戦

7位決定戦

90kg級

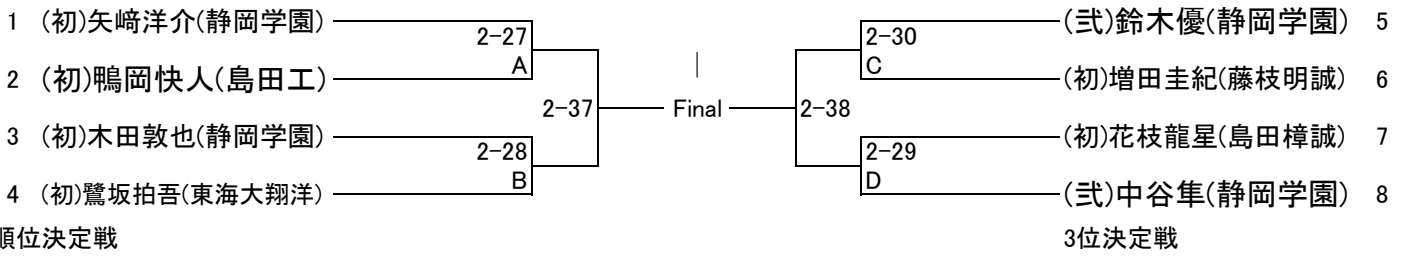

順位決定戦

Aの敗者
Bの敗者
Cの敗者
Dの敗者



100kg級

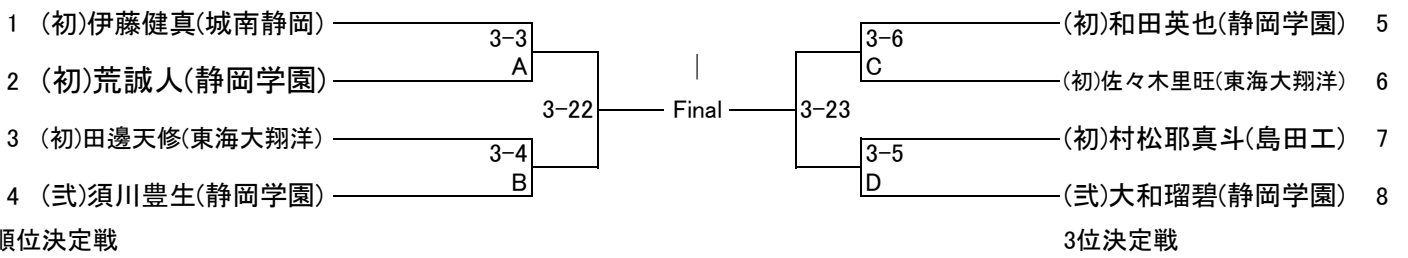

順位決定戦

Aの敗者
Bの敗者
Cの敗者
Dの敗者



100kg超級

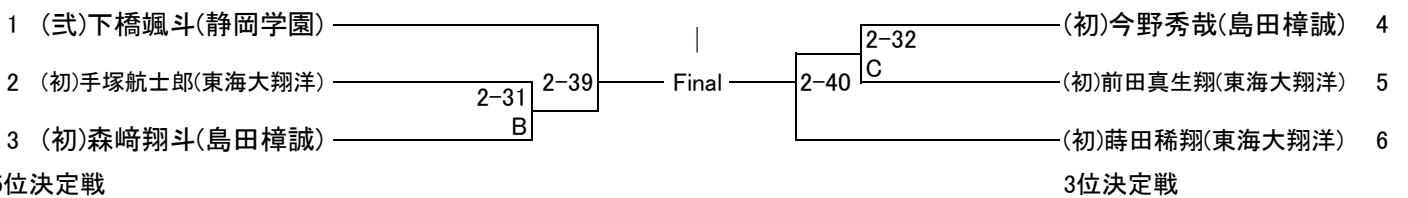

5位決定戦

Bの敗者
Cの敗者



63kg級

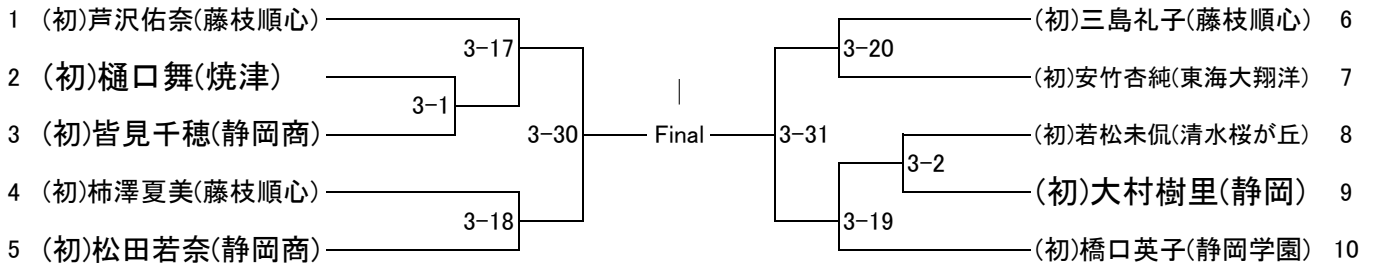

3位決定戦

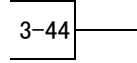

70kg級

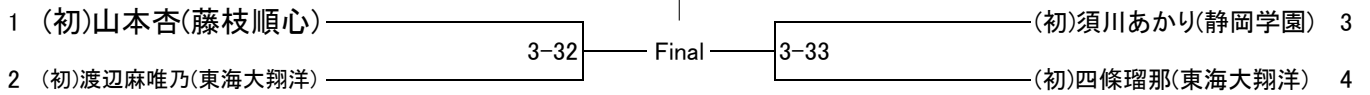

3位決定戦

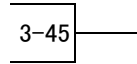

78kg級

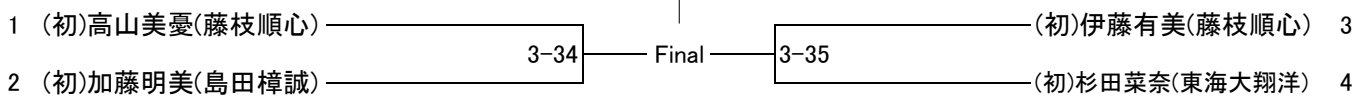

3位決定戦

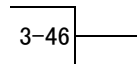

78kg超級

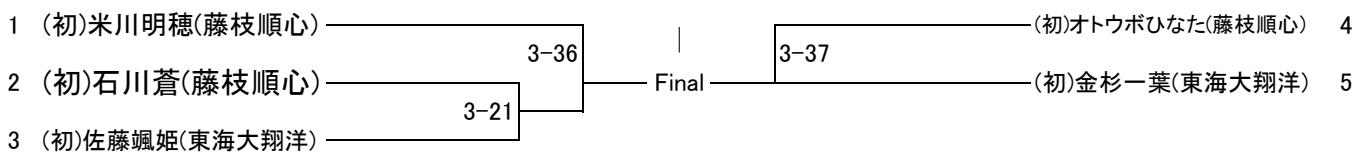

3位決定戦

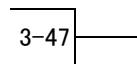

試合進行表

NO	第一試合場	第二試合場	第三試合場
1	60kg級1回戦	73kg級1回戦	63kg級1回戦
2	60kg級1回戦	73kg級1回戦	63kg級1回戦
3	60kg級1回戦	73kg級1回戦	100kg級準々決勝
4	60kg級1回戦	73kg級2回戦	100kg級準々決勝
5	60kg級1回戦	73kg級2回戦	100kg級準々決勝
6	60kg級1回戦	73kg級2回戦	100kg級準々決勝
7	60kg級1回戦	73kg級2回戦	48kg級準々決勝
8	60kg級1回戦	73kg級2回戦	48kg級準々決勝
9	60kg級1回戦	73kg級2回戦	52kg級準々決勝
10	60kg級1回戦	73kg級2回戦	52kg級準々決勝
11	60kg級1回戦	73kg級2回戦	52kg級準々決勝
12	66kg級1回戦	81kg級1回戦	52kg級準々決勝
13	66kg級1回戦	81kg級1回戦	57kg級準々決勝
14	66kg級1回戦	81kg級1回戦	57kg級準々決勝
15	66kg級1回戦	81kg級1回戦	57kg級準々決勝
16	66kg級1回戦	81kg級1回戦	57kg級準々決勝
17	66kg級1回戦	81kg級1回戦	63kg級準々決勝
18	66kg級1回戦	81kg級1回戦	63kg級準々決勝
19	60kg級2回戦	73kg級準々決勝	63kg級準々決勝
20	60kg級2回戦	73kg級準々決勝	63kg級準々決勝
21	60kg級2回戦	73kg級準々決勝	78kg超級準々決勝
22	60kg級2回戦	73kg級準々決勝	100kg級準決勝
23	60kg級2回戦	81kg級準々決勝	100kg級準決勝
24	60kg級2回戦	81kg級準々決勝	48kg級準決勝
25	60kg級2回戦	81kg級準々決勝	48kg級準決勝
26	60kg級2回戦	81kg級準々決勝	52kg級準決勝
27	66kg級2回戦	90kg級準々決勝	52kg級準決勝
28	66kg級2回戦	90kg級準々決勝	57kg級準決勝
29	66kg級2回戦	90kg級準々決勝	57kg級準決勝
30	66kg級2回戦	90kg級準々決勝	63kg級準決勝
31	66kg級2回戦	100kg超級準々決勝	63kg級準決勝
32	66kg級2回戦	100kg超級準々決勝	70kg級準決勝
33	66kg級2回戦	73kg級準決勝	70kg級準決勝
34	66kg級2回戦	73kg級準決勝	78kg級準決勝
35	60kg級準々決勝	81kg級準決勝	78kg級準決勝
36	60kg級準々決勝	81kg級準決勝	78kg超級準決勝
37	60kg級準々決勝	90kg級準決勝	78kg超級準決勝
38	60kg級準々決勝	90kg級準決勝	100kg級順位決定戦1回戦
39	66kg級準々決勝	100kg超級準決勝	100kg級順位決定戦1回戦
40	66kg級準々決勝	100kg超級準決勝	100kg級3位決定戦
41	66kg級準々決勝	73kg級順位決定戦1回戦	48kg級3位決定戦
42	66kg級準々決勝	73kg級順位決定戦1回戦	52kg級3位決定戦
43	60kg級準決勝	81kg級順位決定戦1回戦	57kg級3位決定戦
44	60kg級準決勝	81kg級順位決定戦1回戦	63kg級3位決定戦
45	66kg級準決勝	90kg級順位決定戦1回戦	70kg級3位決定戦
46	66kg級準決勝	90kg級順位決定戦1回戦	78kg級3位決定戦
47	60kg級順位決定戦1回戦	100kg超級5位決定戦	78kg超級3位決定戦
48	60kg級順位決定戦1回戦	73kg級5位決定戦	100kg級5位決定戦
49	66kg級順位決定戦1回戦	81kg級5位決定戦	100kg級7位決定戦
50	66kg級順位決定戦1回戦	90kg級5位決定戦	
51	60kg級5位決定戦	73kg級3位決定戦	
52	66kg級5位決定戦	81kg級3位決定戦	
53	60kg級3位決定戦	90kg級3位決定戦	
54	66kg級3位決定戦	100kg超級3位決定戦	
55	60kg級7位決定戦	73kg級7位決定戦	
56	66kg級7位決定戦	81kg級7位決定戦	
57		90kg級7位決定戦	
58	男子決勝戦 60kg級～	女子決勝戦 48kg級～	

平成31年度 第67回静岡県高等学校総合体育大会柔道競技(個人の部)中部地区大会
平成31年4月27日(土)

男子

	-60kg	-66kg	-73kg	-81kg	-90kg	-100kg	100kg超級
1	()	()	()	()	()	()	()
2	()	()	()	()	()	()	()
3	()	()	()	()	()	()	()
4	()	()	()	()	()	()	()
5	()	()	()	()	()	()	()
6	()	()	()	()	()	()	()
7	()	()	()	()	()	()	()
8	()	()	()	()	()	()	()

女子

	-48kg	-52kg	-57kg	-63kg	-70kg	-78kg	78kg超級
1	()	()	()	()	()	()	()
2	()	()	()	()	()	()	()
3	()	()	()	()	()	()	()
4	()	()	()	()	()	()	()

入賞者は令和元年5月18日(土)に静岡県武道館で行われる県大会に出場する。