

平成 30 年度 静岡県高等学校新人体育大会柔道競技（個人の部）中部地区大会

日 時 平成 30 年 10 月 8 日(月祝) 10 時 00 分開始 (計量 9:00~9:30)  
会 場 静岡県武道館  
主 催 静岡県高等学校体育連盟 静岡県教育委員会  
主 管 静岡県高体連柔道専門部中部支部  
協 力 静岡県柔道協会

役 員

会 長	静岡県高体連中部支部長	松井 亮
副会長	静岡県高体連柔道専門部委員長	西川孝治
顧 問	静岡県柔道協会会長	野田昭一
	静岡県柔道協会副会長兼中部地区幹事長	田中秀幸
	静岡県柔道協会副会長	石川裕章
	静岡県柔道協会中部地区副幹事長	熊谷幸洋
	静岡県柔道協会中部地区副幹事長	古川隆士
	静岡県柔道協会理事	興梠正人
委員長	静岡県高体連中部支部委員長	渡部直樹
副委員長	同 副委員長	佐野 薫
同	同 副委員長	中村 航

審判長 西川孝治

審判員（順不同）

野々山彰彦	大橋久夫	北田晃三	青木達之	中村航	高田幸治
加賀谷千保	高田博文	伊藤道明	立川大地		
渡部成也	原田祐花	菊池優貴及	入江翼	渡辺浩貴	眞野洋光
木村優介	大村恭一	根本哲郎			
伊藤路照	岡村和幸	加賀谷保	川合孝弘	橋口涉	豊島恒之

運営委員（順不同）

北野雄也	青木宏人	武田皓希	海野公敏	飯田孝一	林優弥
戸塚裕美	谷川尚				

受付係 ○野々山彰彦 林優弥

計量係 男子) ○武田皓希 大橋久夫 北田晃三  
女子) ○加賀谷千保 戸塚裕美

試合場係 ○高田幸治 高田博文 静岡学園高校 8名 東海大翔洋高校 4名

式典進行係 ○青木達之

記録報道係 ○谷川尚 武田皓希 城南静岡高校 3名

会場設営係 ○中村航 高田幸治 青木宏人 伊藤道明  
静岡学園高校 15名 城南静岡高校 5名 島田樟誠高校 5名  
藤枝順心高校 10名 静岡商業高校 6名

庶務会計係 ○谷川尚

救護係 ○エムエスマイスター

表彰係 ○海野公敏 林優弥 戸塚裕美 青木宏人 飯田孝一

駐車場 ○立川大地 北野雄也

#### <大会次第>

##### 開会式

- 1 選手・役員整列
- 2 開会の言葉（中村副委員長）
- 3 挨拶（田中幹事長）
- 4 来賓紹介
- 5 試合場の注意（西川審判長）
- 6 選手宣誓 下橋颯斗選手（静岡学園高校）

##### 閉会式

- 1 選手・役員整列
- 2 成績発表
- 3 表彰
- 4 閉会の言葉（中村副委員長）

会場図 (救護係)

第3試合場 男子 73 kg級 男子無差別級 女子 63 kg級	第2試合場 男子 66・81 kg級 女子 52・57 kg級	第1試合場 男子 60 kg級 女子 48 kg級 女子無差別級	本部席
---	---------------------------------------	---	-----

60kg級

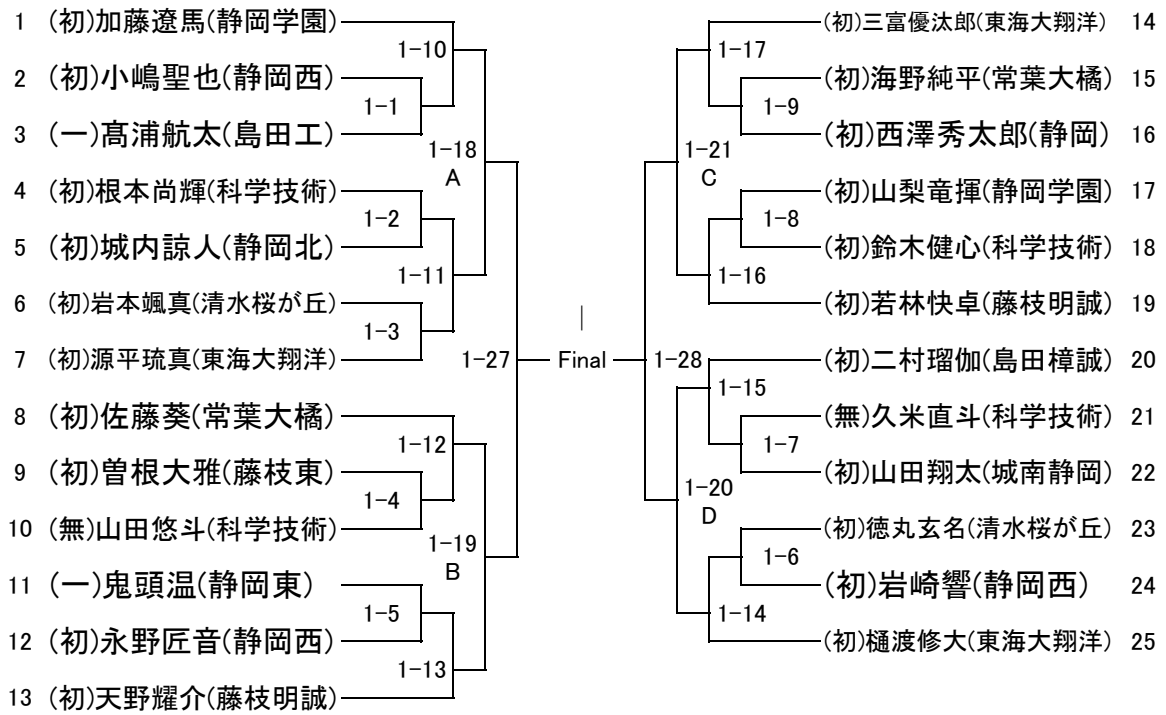

順位決定戦

- Aの敗者
- Bの敗者
- Cの敗者
- Dの敗者

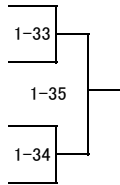

3位決定戦



7位決定戦



66kg級

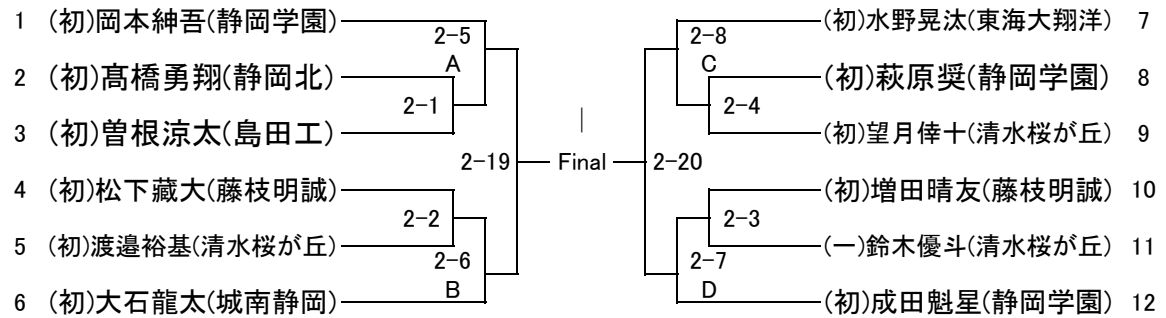

順位決定戦

- Aの敗者
- Bの敗者
- Cの敗者
- Dの敗者

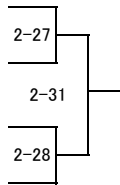

3位決定戦



7位決定戦



73kg級

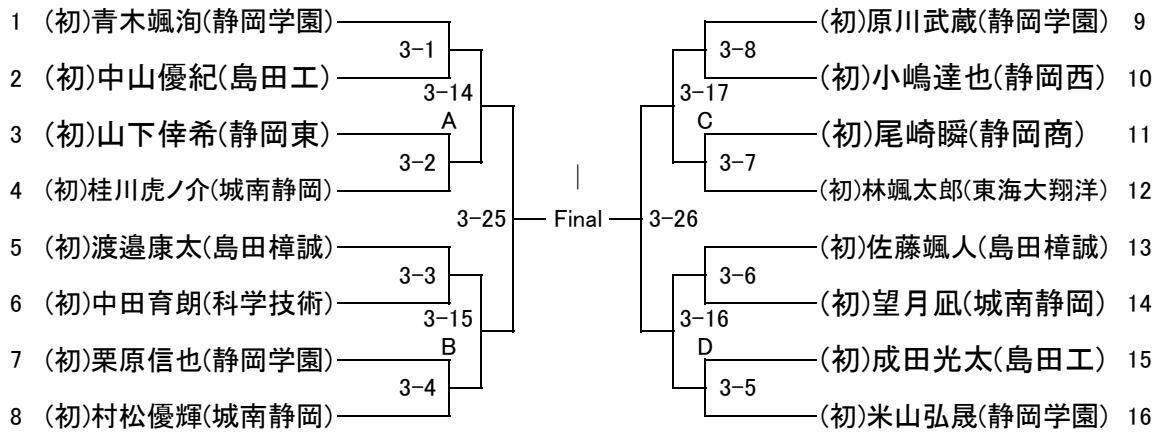

順位決定戦

- Aの敗者
- Bの敗者
- Cの敗者
- Dの敗者

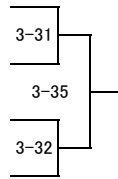

3位決定戦



7位決定戦



81kg級

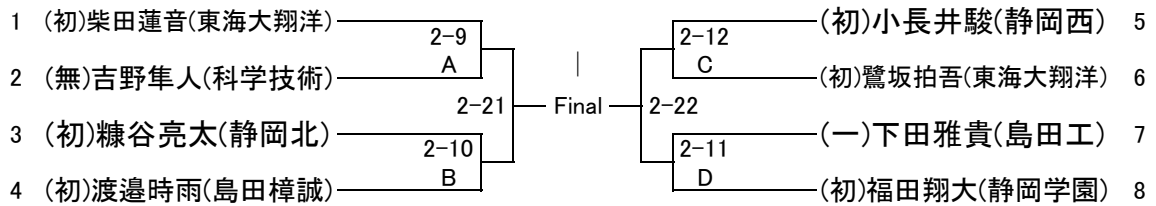

順位決定戦

- Aの敗者
- Bの敗者
- Cの敗者
- Dの敗者

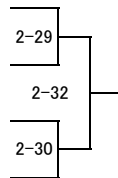

3位決定戦



7位決定戦



無差別級

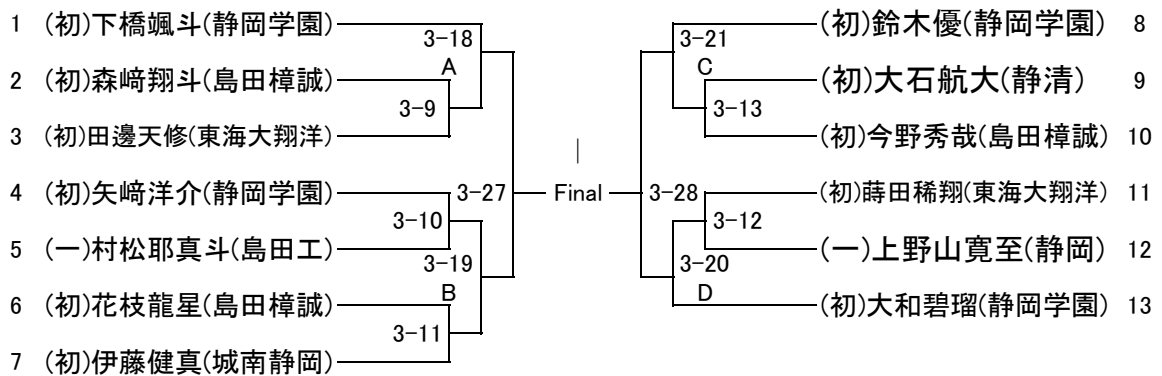

順位決定戦

- Aの敗者
- Bの敗者
- Cの敗者
- Dの敗者

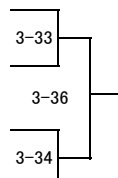

3位決定戦



7位決定戦



48kg級

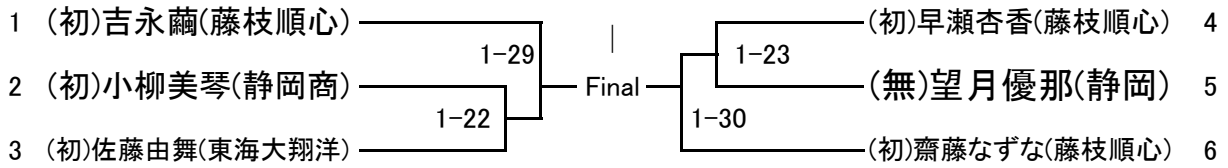

3位決定戦

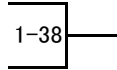

52kg級

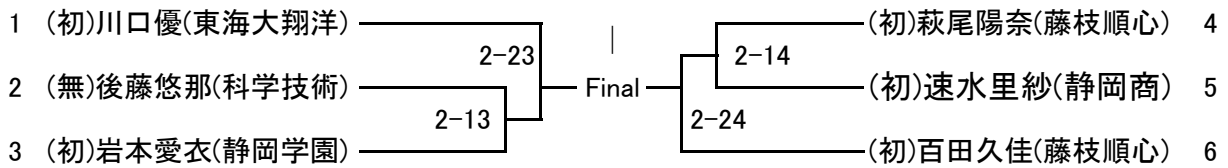

3位決定戦

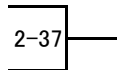

57kg級

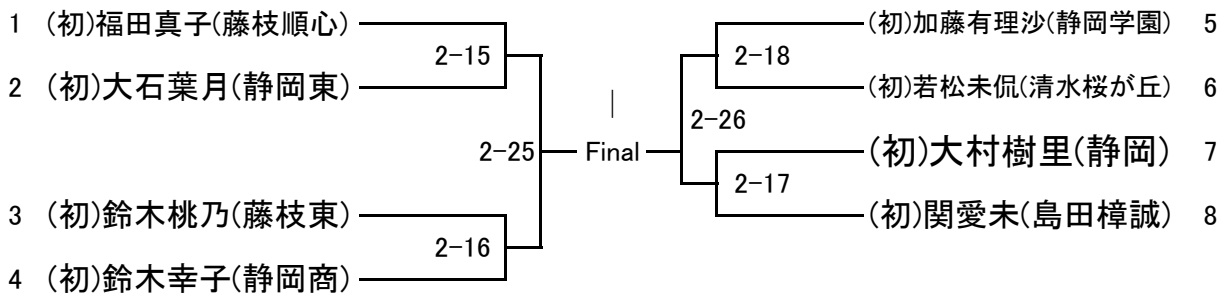

3位決定戦

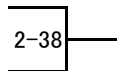

63kg級

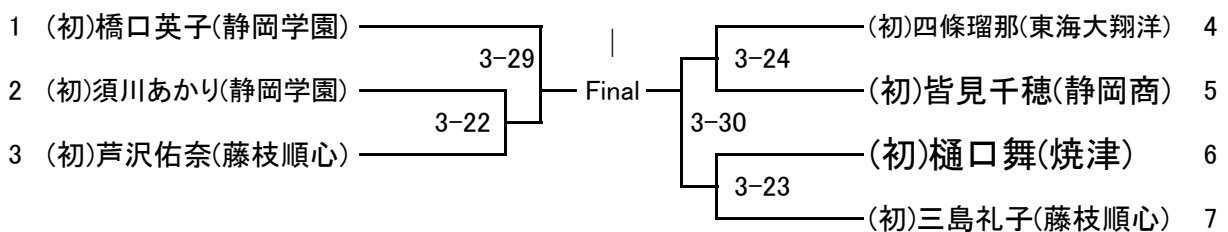

3位決定戦

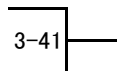

無差別級

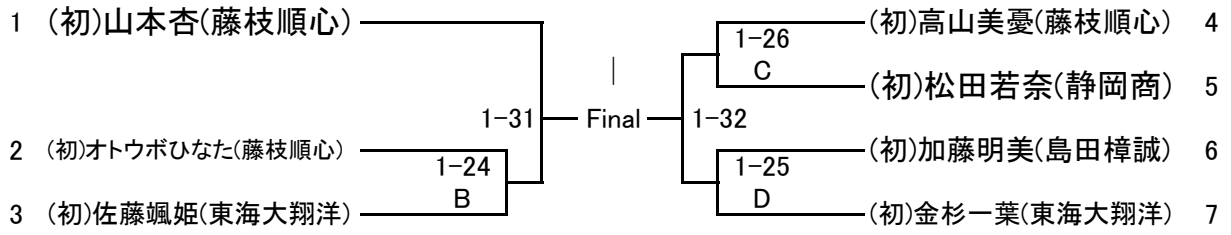

3位決定戦

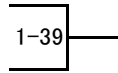

5位決定戦

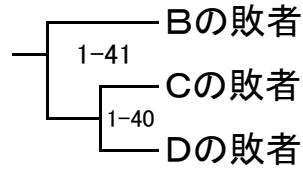

試合進行表

NO	第一試合場	第二試合場	第三試合場
1	60kg級1回戦	66kg級1回戦	73kg級1回戦
2	60kg級1回戦	66kg級1回戦	73kg級1回戦
3	60kg級1回戦	66kg級1回戦	73kg級1回戦
4	60kg級1回戦	66kg級1回戦	73kg級1回戦
5	60kg級1回戦	66kg級準々決勝	73kg級1回戦
6	60kg級1回戦	66kg級準々決勝	73kg級1回戦
7	60kg級1回戦	66kg級準々決勝	73kg級1回戦
8	60kg級1回戦	66kg級準々決勝	73kg級1回戦
9	60kg級1回戦	81kg級準々決勝	男子無差別級1回戦
10	60kg級2回戦	81kg級準々決勝	男子無差別級1回戦
11	60kg級2回戦	81kg級準々決勝	男子無差別級1回戦
12	60kg級2回戦	81kg級準々決勝	男子無差別級1回戦
13	60kg級2回戦	52kg級準々決勝	男子無差別級1回戦
14	60kg級2回戦	52kg級準々決勝	73kg級準々決勝
15	60kg級2回戦	57kg級準々決勝	73kg級準々決勝
16	60kg級2回戦	57kg級準々決勝	73kg級準々決勝
17	60kg級2回戦	57kg級準々決勝	73kg級準々決勝
18	60kg級準々決勝	57kg級準々決勝	男子無差別級準々決勝
19	60kg級準々決勝	66kg級準決勝	男子無差別級準々決勝
20	60kg級準々決勝	66kg級準決勝	男子無差別級準々決勝
21	60kg級準々決勝	81kg級準決勝	男子無差別級準々決勝
22	48kg級準々決勝	81kg級準決勝	63kg級準々決勝
23	48kg級準々決勝	52kg級準決勝	63kg級準々決勝
24	女子無差別級準々決勝	52kg級準決勝	63kg級準々決勝
25	女子無差別級準々決勝	57kg級準決勝	73kg級準決勝
26	女子無差別級準々決勝	57kg級準決勝	73kg級準決勝
27	60kg級準決勝	66kg級順位決定戦1回戦	男子無差別級準決勝
28	60kg級準決勝	66kg級順位決定戦1回戦	男子無差別級準決勝
29	48kg級準決勝	81kg級順位決定戦1回戦	63kg級準決勝
30	48kg級準決勝	81kg級順位決定戦1回戦	63kg級準決勝
31	女子無差別級準決勝	66kg級5位決定戦	73kg級順位決定戦1回戦
32	女子無差別級準決勝	81kg級5位決定戦	73kg級順位決定戦1回戦
33	60kg級順位決定戦1回戦	66kg級7位決定戦	男子無差別級順位決定戦1回戦
34	60kg級順位決定戦1回戦	81kg級7位決定戦	男子無差別級順位決定戦1回戦
35	60kg級5位決定戦	66kg級3位決定戦	73kg級5位決定戦
36	60kg級7位決定戦	81kg級3位決定戦	男子無差別級5位決定戦
37	60kg級3位決定戦	52kg級3位決定戦	73kg級7位決定戦
38	48kg級3位決定戦	57kg級3位決定戦	男子無差別級7位決定戦
39	女子無差別級3位決定戦		73kg級3位決定戦
40	女子無差別級5位決定戦		男子無差別級3位決定戦
41	女子無差別級5位決定戦		63kg級3位決定戦
	男子決勝戦 60kg級～	女子決勝戦 48kg級～	

平成30年度 静岡県高等学校新人体育大会柔道競技(個人の部)中部地区大会

平成30年10月8日(月)

静岡県武道館

男子

	60kg級	66kg級	73kg級	81kg級	無差別級
1	( )	( )	( )	( )	( )
2	( )	( )	( )	( )	( )
3	( )	( )	( )	( )	( )
4	( )	( )	( )	( )	( )
5	( )	( )	( )	( )	( )
6	( )	( )	( )	( )	( )
7	( )	( )	( )	( )	( )
8	( )	( )	( )	( )	( )

女子

	48kg級	52kg級	57kg級	63kg級	無差別級
1	( )	( )	推薦 袴田佳名瑚 (藤枝順心)	( )	推薦 米川明穂 (藤枝順心)
2	( )	( )	( )	( )	( )
3	( )	( )	( )	( )	( )
4	( )	( )	( )	( )	( )
5	( )	( )	( )	( )	( )
6	( )	( )	( )	( )	( )

入賞者は平成31年1月19日(土)に静岡県武道館で行われる県大会に出場する。  
 57kg級袴田佳名瑚(藤枝順心高校)と無差別級米川明穂(藤枝順心高校)は福井国体に出場するため中部地区第1位として県大会に出場する。(H30.05.14決定事項)  
 女子無差別級の県大会出場枠は6です。