

平成30年度 第66回静岡県高等学校総合体育大会柔道競技(個人の部) 中部地区大会

静岡県武道館

60kg級

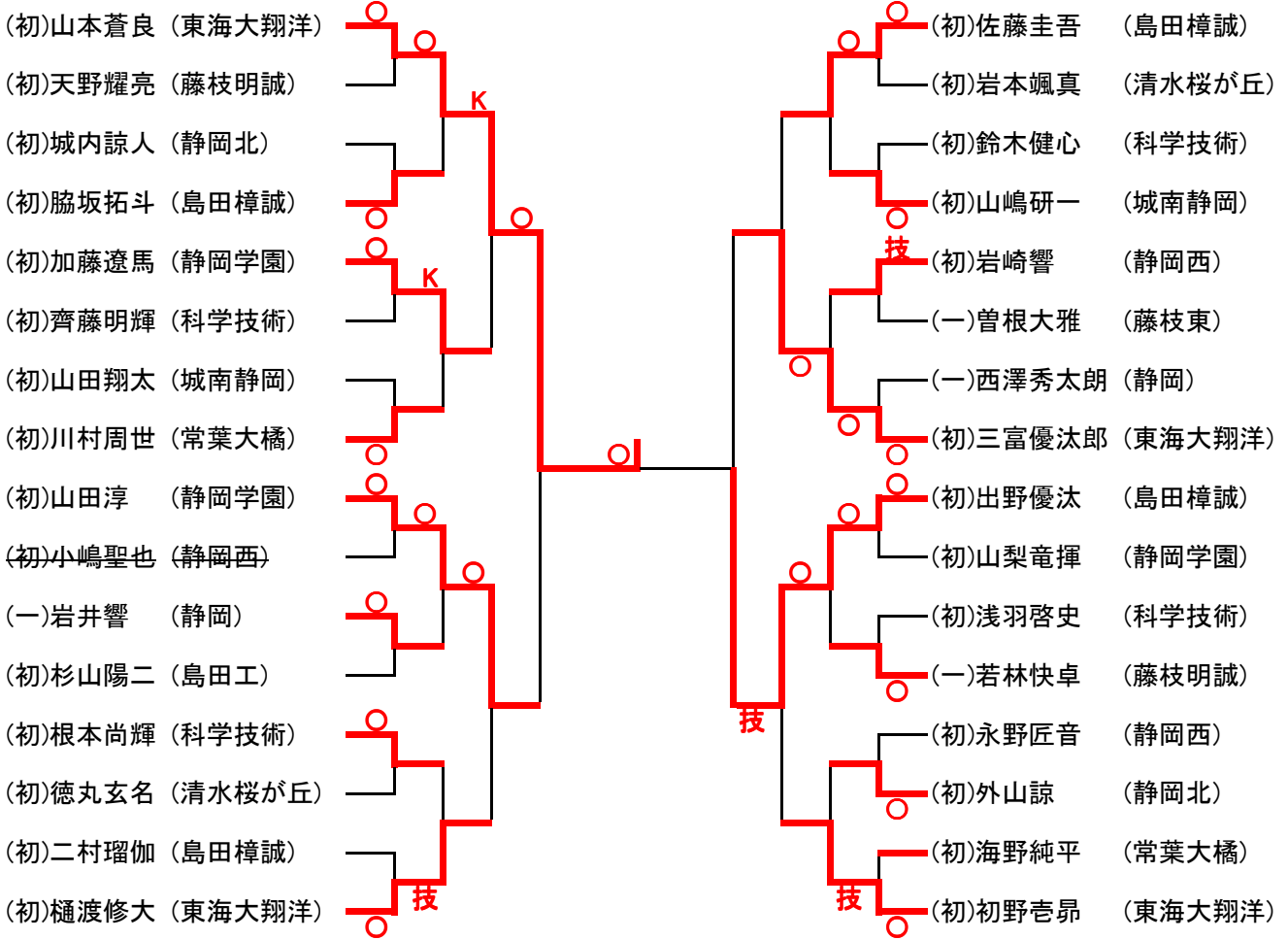

順位決定戦

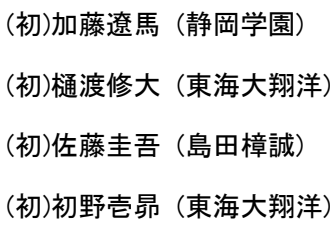

3位決定戦

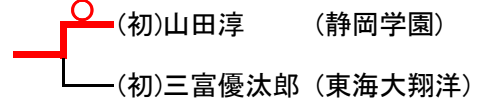

7位決定戦

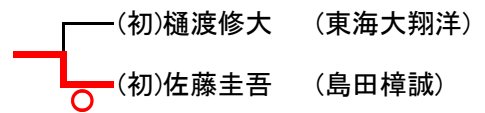

90kg級

- (初)大掛星矢 (静岡学園)
- (初)竹田凱 (静岡東)
- (初)田邊天修 (東海大翔洋)
- (初)渡邊寛太郎 (東海大翔洋)
- (初)鈴木優 (静岡学園)

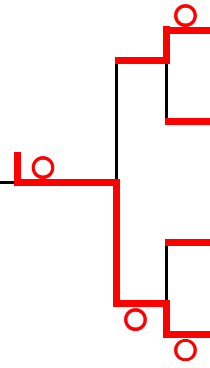
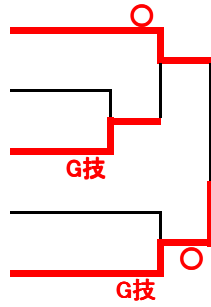

順位決定戦

- (初)田邊天修 (東海大翔洋)
- (初)渡邊寛太郎 (東海大翔洋)
- (初)増田圭紀 (藤枝明誠)
- (初)矢崎洋介 (静岡学園)

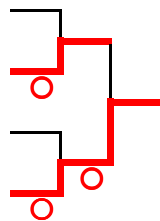

3位決定戦

- (初)大掛星矢 (静岡学園)
- (初)須川豊生 (静岡学園)



7位決定戦

- (初)田邊天修 (東海大翔洋)
- (初)増田圭紀 (藤枝明誠)

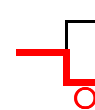

100kg級

- (初)長倉有希 (静岡学園)
- (初)今野秀哉 (島田樟誠)
- (初)伊藤健真 (城南静岡)

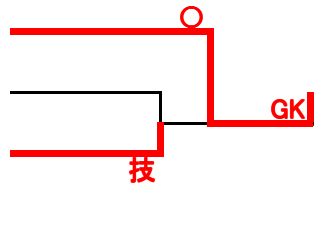

GK

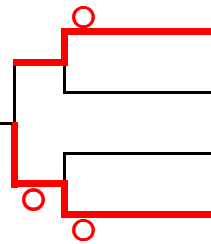

順位決定戦

- (初)今野秀哉 (島田樟誠)
- (初)和田英也 (静岡学園)
- (一)上野山寛至 (静岡)

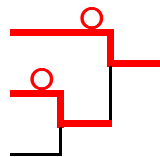

3位決定戦

- (初)伊藤健真 (城南静岡)
- (初)佐藤勇矢 (東海大翔洋)

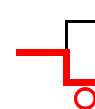

100kg超級

- (初)磯部昂佑 (東海大翔洋)
- (初)蒔田稀翔 (東海大翔洋)
- (初)山崎隆己 (島田樟誠)

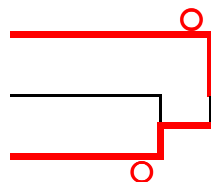

GK



3位決定戦

- (初)山崎隆己 (島田樟誠)
- (初)成田陸斗 (東海大翔洋)

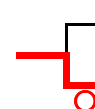

48kg級

(初)渋谷舞 (東海大翔洋)
 (初)小柳美琴 (静岡商)
 (初)齋藤なずな (藤枝順心)

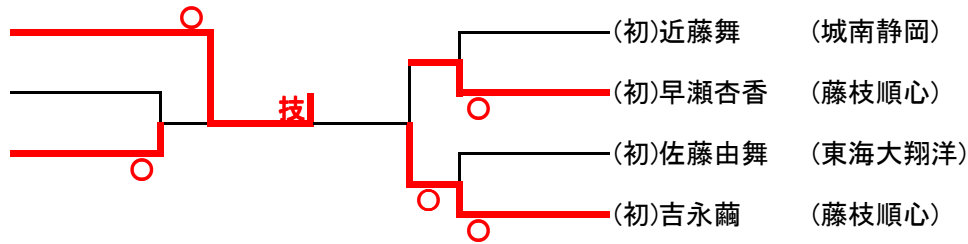

3位決定戦

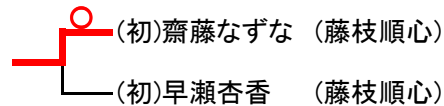

52kg級

(初)中村愛香莉 (藤枝順心)
 (初)萩尾陽奈 (藤枝順心)
 (初)前田珠貴 (藤枝順心)

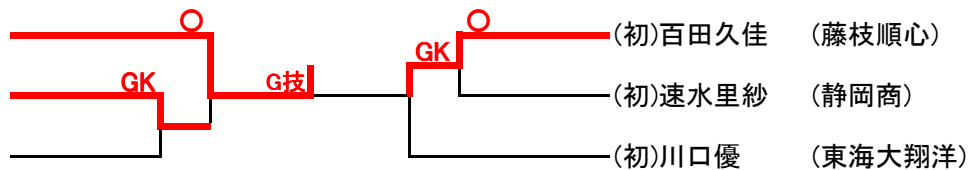

3位決定戦

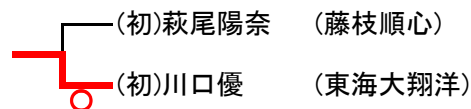

57kg級

(初)袴田佳名瑚 (藤枝順心)
 (弐)安竹紗也華 (城南静岡)
 (初)岩本愛衣 (静岡学園)
 (初)袴田芽久望 (藤枝順心)
 (初)関愛未 (島田樟誠)
 (初)大村樹里 (静岡)
 (初)木村知葉 (東海大翔洋)

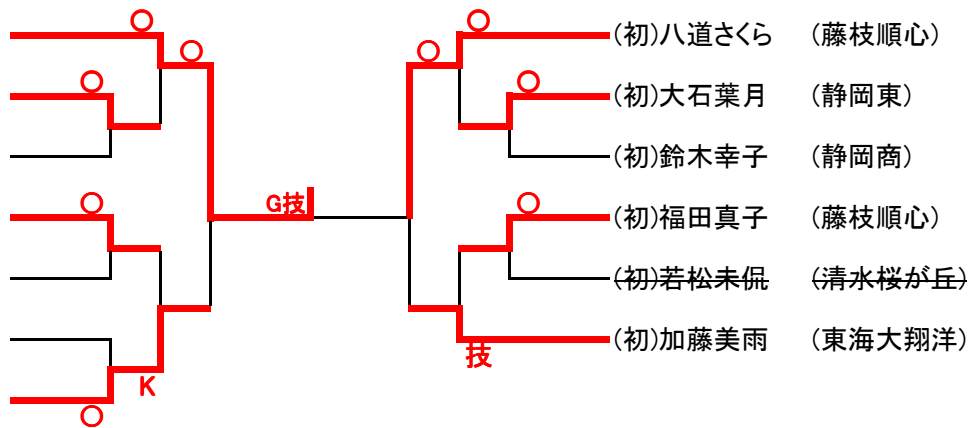

3位決定戦

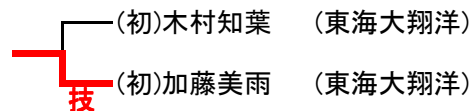

63kg級

(初)向尾知妃 (藤枝順心)
(初)本間由奈 (常葉大橋)
(初)中嶋梨菜 (城南静岡)
(初)橋口英子 (静岡学園)
(初)上村悠花 (東海大翔洋)

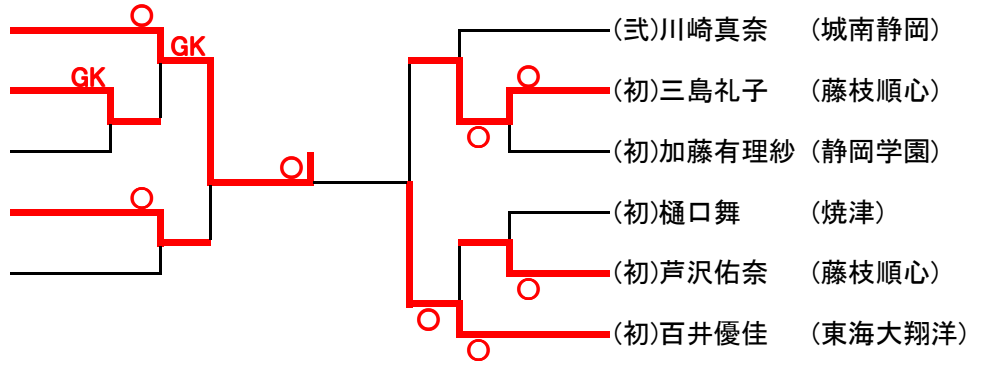

3位決定戦

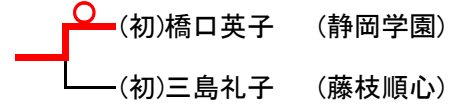

70kg級

(初)澤崎莉子 (東海大翔洋)
(初)加藤明美 (島田樟誠)
(初)須川あかり (静岡学園)

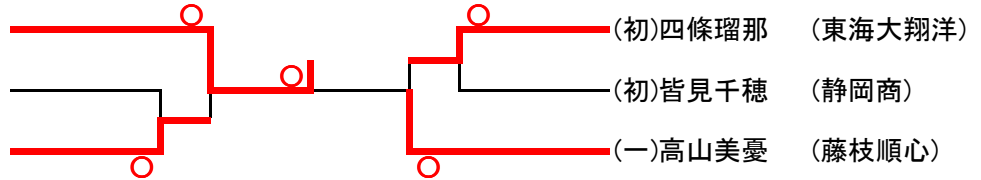

5位

(初)皆見千穂 (静岡商)

3位決定戦

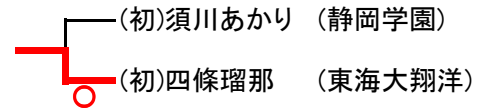

78kg級

(初)佐藤颯姫 (東海大翔洋)
(初)松田若奈 (静岡商)



78kg超級

(初)米川明穂 (藤枝順心)
(初)渡邊紫月 (東海大翔洋)

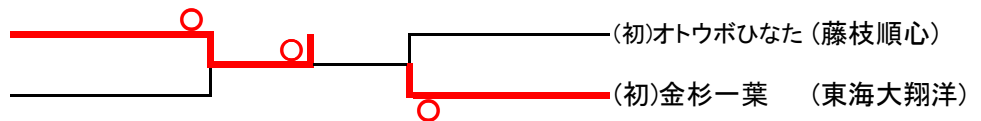

3位決定戦

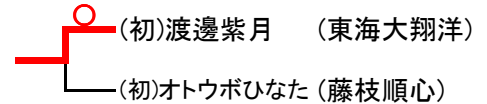

男子60kg級

1位 初	山本 蒼良	(東海大翔洋)
2位 初	出野優汰	(島田樟誠)
3位 初	山田 淳	(静岡学園)
4位 初	三富優汰郎	(東海大翔洋)
5位 初	加藤遼馬	(静岡学園)
6位 初	初野 壱昂	(東海大翔洋)
7位 初	佐藤 圭吾	(島田樟誠)
8位 初	樋渡修大	(東海大翔洋)

男子66kg級

1位 初	岡本紳吾	(静岡学園)
2位 初	池田健哉	(東海大翔洋)
3位 初	渡邊基希	(静岡学園)
4位 初	海野賢悟	(静岡商)
5位 初	塩谷航輝	(静岡学園)
6位 初	川村佳輝	(藤枝明誠)
7位 初	望月鳳	(東海大翔洋)
8位 弐	森下武登	(静岡)

男子73kg級

1位 初	坂本航輝	(静岡学園)
2位 初	岩倉優晟	(藤枝明誠)
3位 初	荒川凌馬	(静岡学園)
4位 初	角田英知	(東海大翔洋)
5位 初	魚住駿	(東海大翔洋)
6位 初	青木颯洵	(静岡学園)
7位 弐	岡本晃征	(城南静岡)
8位 初	米山弘晟	(静岡学園)

男子81kg級

1位 初	石川聖人	(静岡学園)
2位 初	村松孝紀	(東海大翔洋)
3位 初	近藤竜馬	(城南静岡)
4位 初	岩崎龍之介	(東海大翔洋)
5位 初	山本拓弥	(城南静岡)
6位 初	福田翔太	(静岡学園)
7位 初	時森弐千翔	(静岡学園)
8位 初	原川武蔵	(静岡学園)

男子90kg級

1位 初	柴田蓮音	(東海大翔洋)
2位 初	鈴木優	(静岡学園)
3位 初	須川豊生	(静岡学園)
4位 初	大掛星矢	(静岡学園)
5位 初	矢崎洋介	(静岡学園)
6位 初	渡邊寛太郎	(東海大翔洋)
7位 初	増田圭紀	(藤枝明誠)
8位 初	田邊天修	(東海大翔洋)

男子100kg級

1位 初	長倉有希	(静岡学園)
2位 初	大和碧瑠	(静岡学園)
3位 初	佐藤勇矢	(東海大翔洋)
4位 初	伊藤健真	(城南静岡)
5位 初	今野秀哉	(島田樟誠)
6位 初	和田英也	(静岡学園)
7位 一	上野山寛至	(静岡)
8位		()

男子100kg超級

1位 初	下橋颯斗	(静岡学園)
2位 初	磯部昂佑	(東海大翔洋)
3位 初	成田陸斗	(東海大翔洋)
4位 初	山崎隆己	(島田樟誠)
5位 初	蒔田稀翔	(東海大翔洋)
6位		()
7位		()
8位		()

女子48kg級

1位 初	渋谷舞	(東海大翔洋)
2位 初	吉永繭	(藤枝順心)
3位 初	齋藤なずな	(藤枝順心)
4位 初	早瀬杏香	(藤枝順心)

女子52kg級

1位 初	中村愛香莉	(藤枝順心)
2位 初	百田久佳	(藤枝順心)
3位 初	川口優	(東海大翔洋)
4位 初	萩尾陽奈	(藤枝順心)

女子57kg級

1位 初	袴田佳名瑚	(藤枝順心)
2位 初	八道さくら	(藤枝順心)
3位 初	加藤美雨	(東海大翔洋)
4位 初	木村知葉	(東海大翔洋)

女子63kg級

1位 初	向尾知妃	(藤枝順心)
2位 初	百井優佳	(東海大翔洋)
3位 初	橋口英子	(静岡学園)
4位 初	三島礼子	(藤枝順心)

女子70kg級

1位 初	澤崎莉子	(東海大翔洋)
2位 一	高山美憂	(藤枝順心)
3位 初	四條瑠那	(東海大翔洋)
4位 初	須川あかり	(静岡学園)
5位 初	皆見千穂	(静岡商)

女子78kg級

1位 初	山本杏	(藤枝順心)
2位 初	佐藤颯姫	(東海大翔洋)
3位 初	松田若奈	(静岡商)
4位		()

女子78kg超級

1位 初	米川明穂	(藤枝順心)
2位 初	金杉一葉	(東海大翔洋)
3位 初	渡邊紫月	(東海大翔洋)
4位 初	オトウボひなた	(藤枝順心)