

平成 30 年度 第 66 回静岡県高等学校総合体育大会柔道競技（個人の部）中部地区大会

日 時 平成 30 年 4 月 30 日（月祝） 9 時 30 分開始（計量 8:30～9:00）  
会 場 静岡県武道館  
主 催 静岡県高等学校体育連盟 静岡県教育委員会  
主 管 静岡県高体連柔道専門部中部支部  
協 力 静岡県柔道協会

役 員

会 長	静岡県高体連中部支部長	松井 亮
副会長	静岡県高体連柔道専門部委員長	西川孝治
顧 問	静岡県柔道協会会長	野田昭一
	静岡県柔道協会副会長兼中部地区幹事長	田中秀幸
	静岡県柔道協会副会長	石川裕章
	静岡県柔道協会中部地区副幹事長	熊谷幸洋
	静岡県柔道協会中部地区副幹事長	古川隆士
	静岡県柔道協会理事	興梠正人
委員長	静岡県高体連中部支部委員長	渡部直樹
副委員長	同 副委員長	佐野 薫
同	同 副委員長	中村 航

審判長 西川孝治

審判員（順不同）

小柳津敬博	北田晃三	古内千夏	青木達之	中村航	高田博文
大橋久夫	佐野薫	伊藤道明	野々山彰彦	沼野由香利	加賀谷千保
高田幸治	立川大地				
渡部成也	渡邊達也	大村恭一	木村優介	齋藤和仁	入江翼
渡辺浩貴	吉澤伸悟	佐藤邦洋	増田圭省	伊藤路照	川合孝弘
石田隆					

運営委員（順不同）

北野雄也	青木宏人	武田皓希	海野公敏	飯田孝一	林優弥
戸塚裕美	谷川尚				

受付係 ○小柳津敬博 野々山彰彦

計量係 男子) ○大橋久夫 北田晃三 武田皓希  
女子) ○沼野由香利 古内千夏 加賀谷千保

試合場係 ○高田幸治 高田博文 静岡学園高校 8名 島田樟誠高校 4名

式典進行係 ○佐野薫

記録報道係 ○谷川尚 立川大地 城南静岡高校 3名

会場設営係 ○中村航 渡部直樹 高田幸治 佐野薫 青木宏人 伊藤道明  
静岡学園高校 20名 城南静岡高校 10名 島田樟誠高校 10名 静岡商業高校 5名

庶務会計係 ○谷川尚

救護係 ○エムエスマイスター鎌田健一

表彰係 ○海野公敏 林優弥 戸塚裕美 飯田孝一

駐車場 ○立川大地 北野雄也

#### <大会次第>

##### 開会式

- 1 選手・役員整列
- 2 開会の言葉（渡部委員長）
- 3 挨拶（田中幹事長）
- 4 来賓紹介
- 5 試合場の注意（西川審判長）
- 6 選手宣誓 村松孝紀選手 （東海大静岡翔洋高校）

##### 閉会式

- 1 選手・役員整列
- 2 成績発表
- 3 表彰
- 4 閉会の言葉（中村副委員長）

#### 会場図

（救護係）

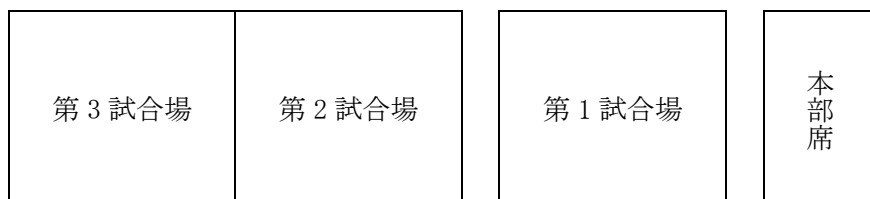

60kg級

第一試合場

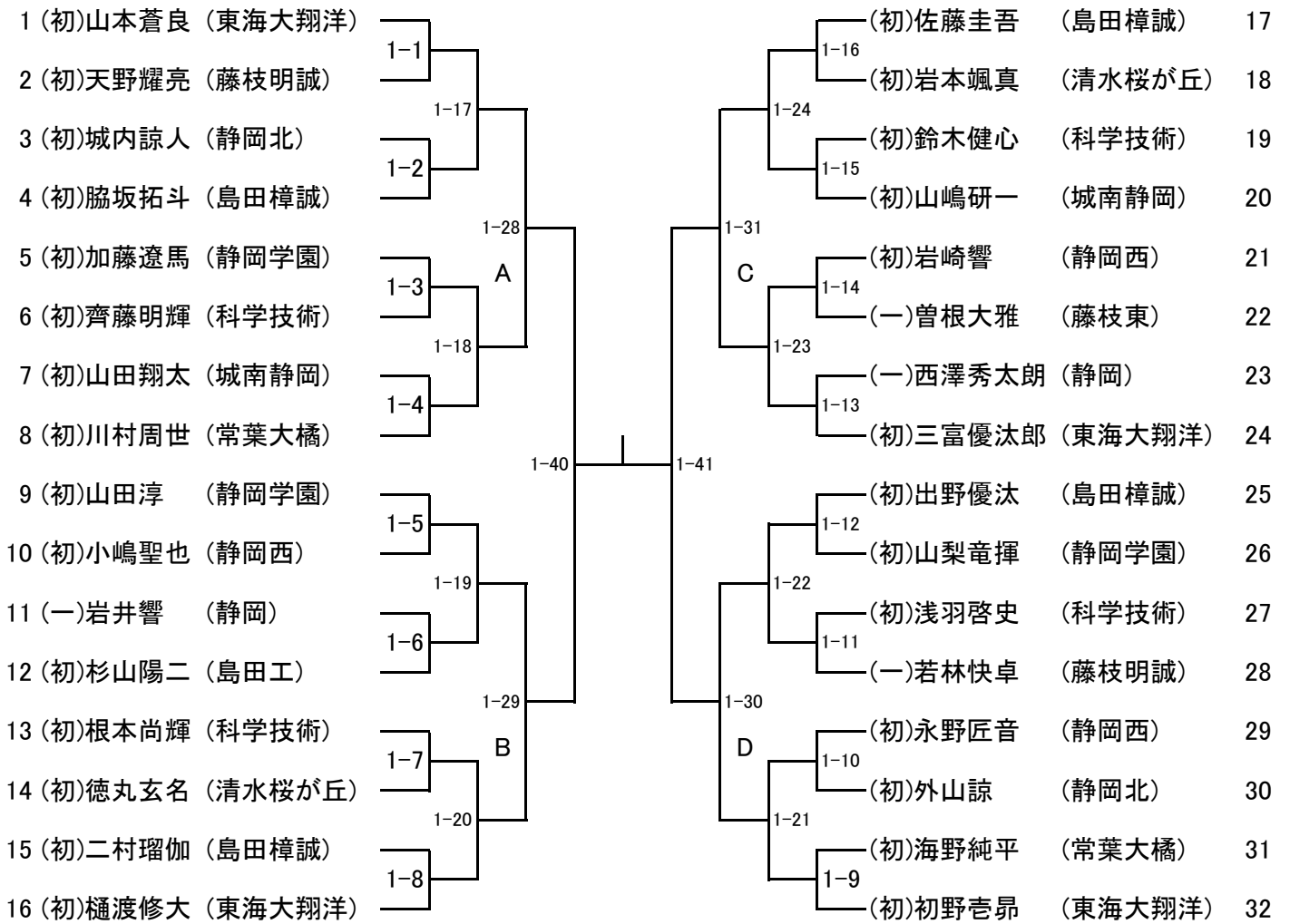

順位決定戦

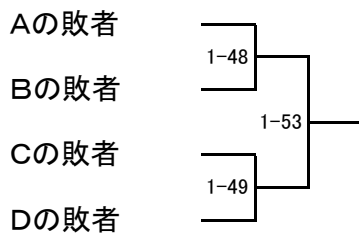

3位決定戦

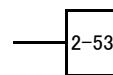

7位決定戦

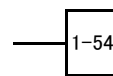

66kg級

第二試合場

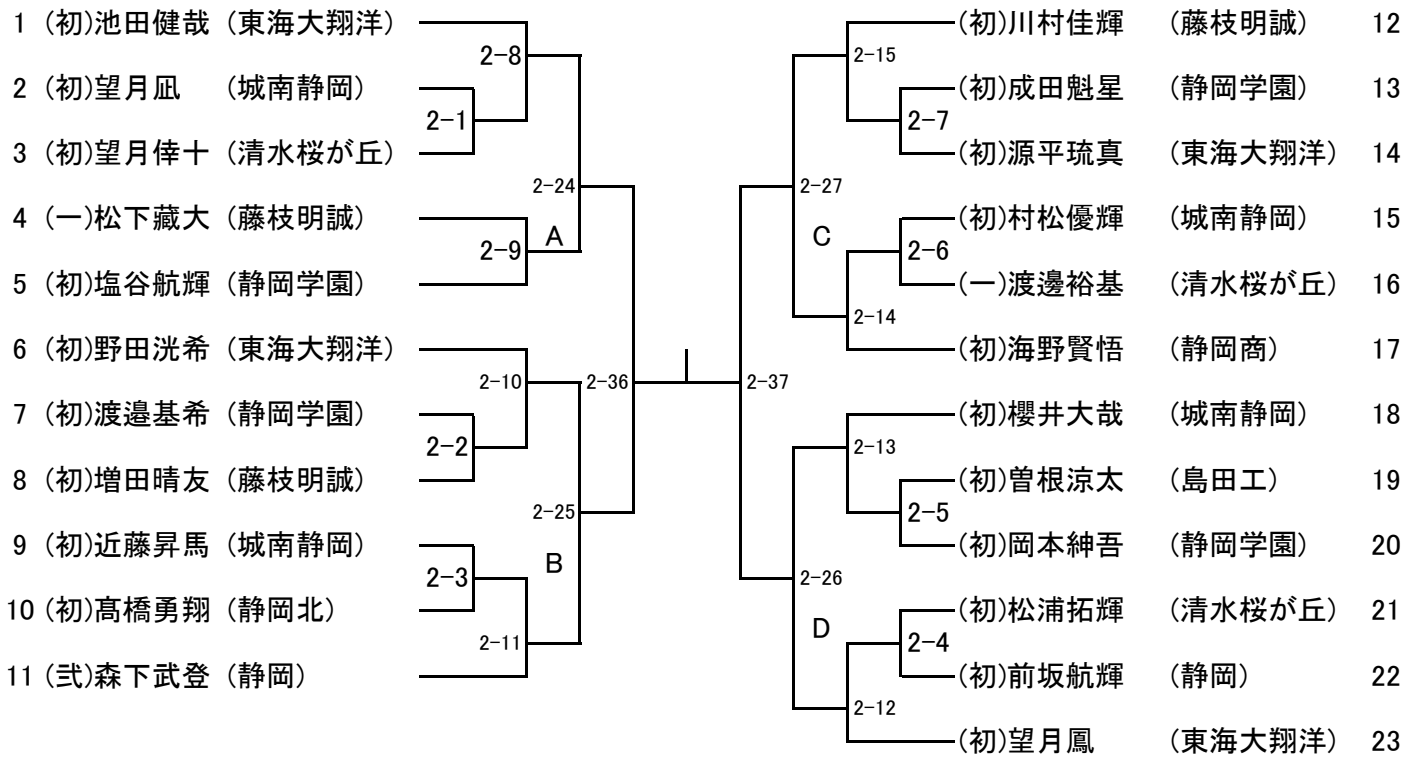

順位決定戦

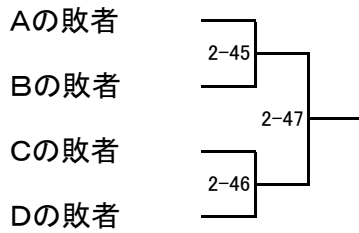

3位決定戦

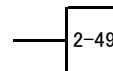

7位決定戦

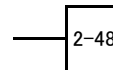

73kg級

第三試合場

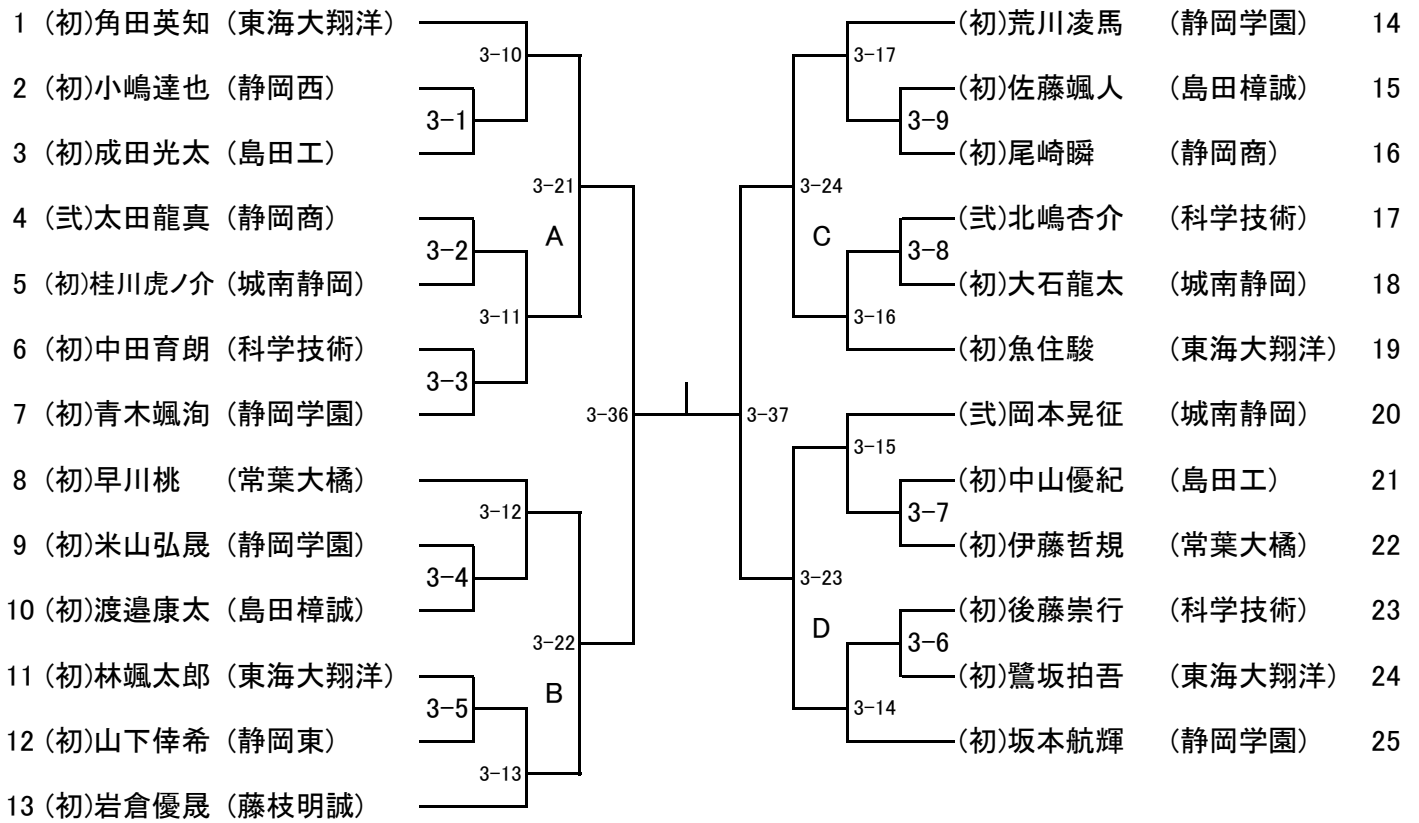

順位決定戦

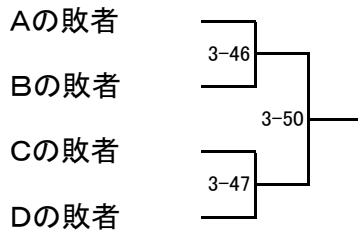

3位決定戦

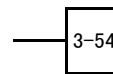

7位決定戦

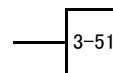

81kg級

第一試合場

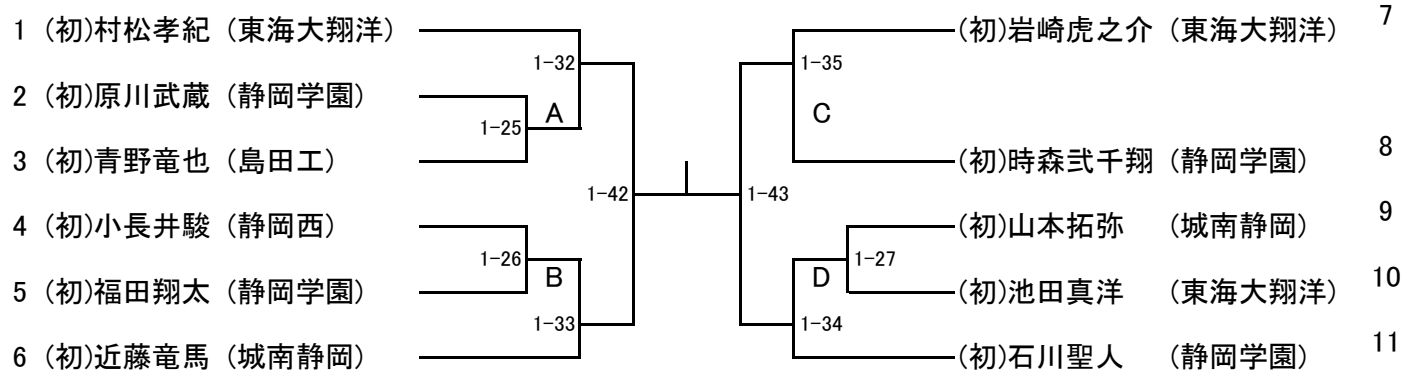

順位決定戦

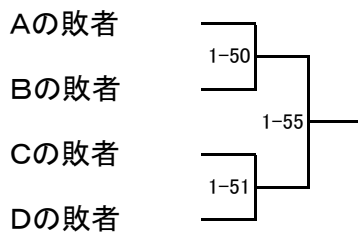

3位決定戦

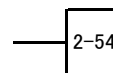

7位決定戦

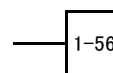

**90kg級** 第三試合場

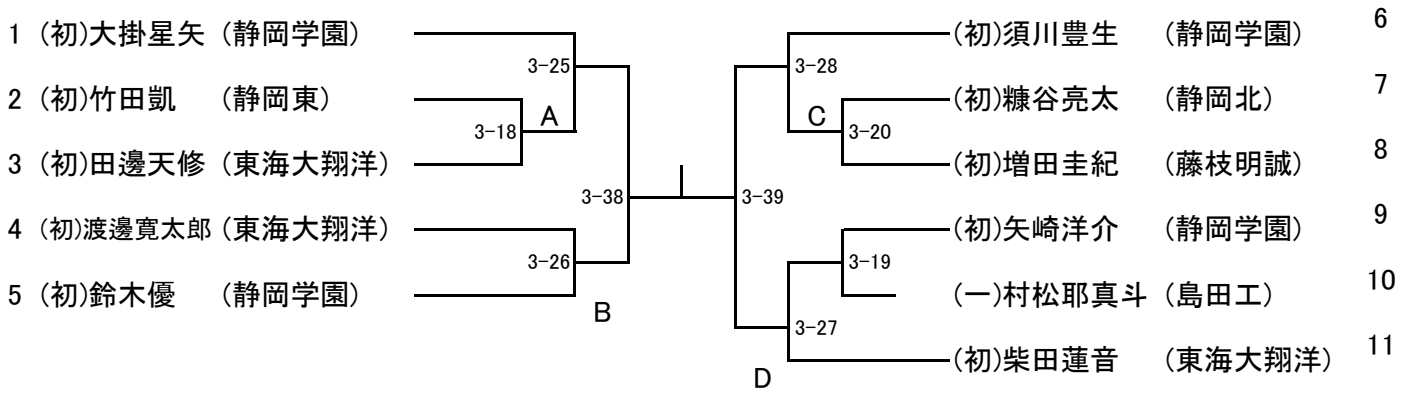

順位決定戦

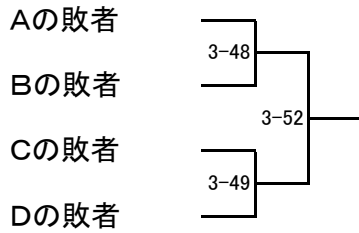

3位決定戦

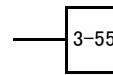

7位決定戦

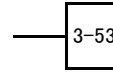

**100kg級** 第一試合場

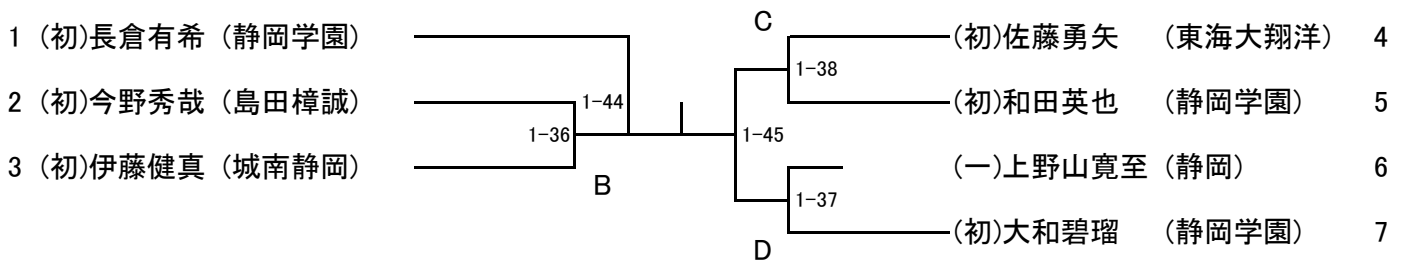

順位決定戦

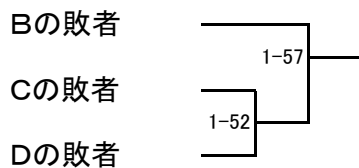

3位決定戦

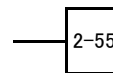

**100kg超級** 第一試合場

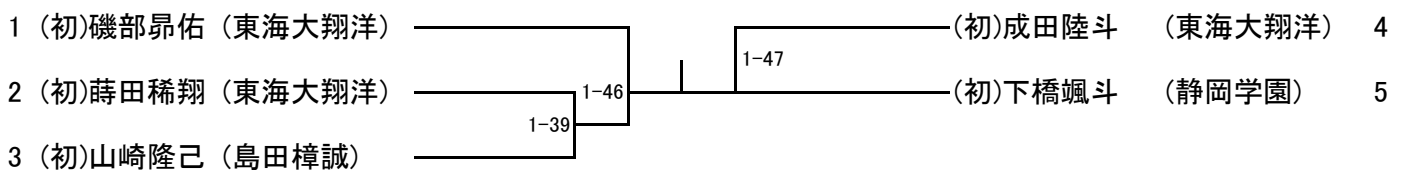

3位決定戦

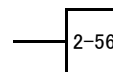

**48kg級** 第三試合場

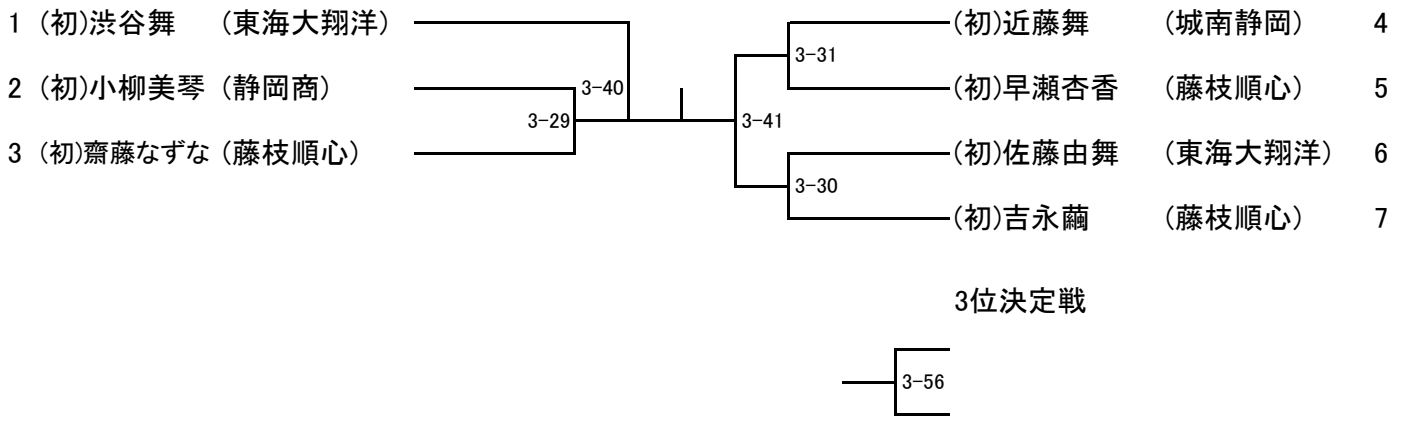

**52kg級** 第三試合場

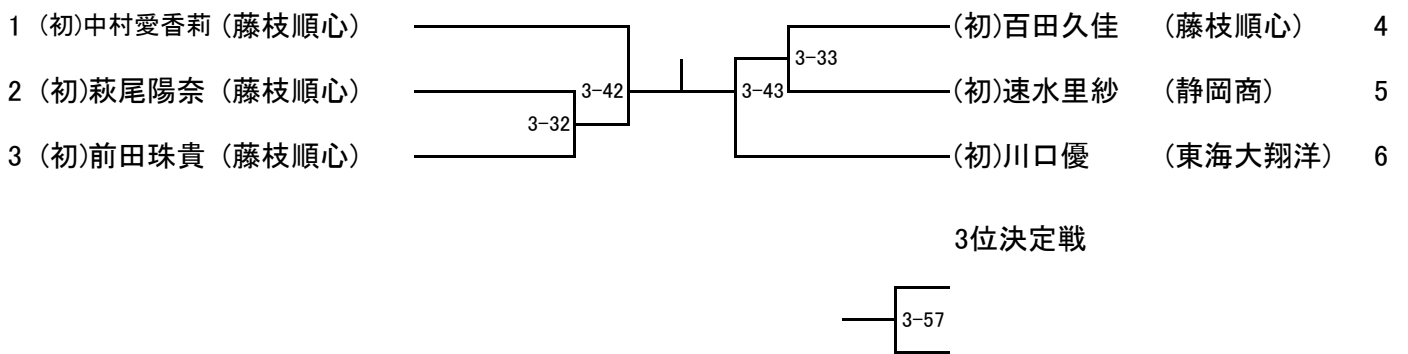

**57kg級** 第二試合場

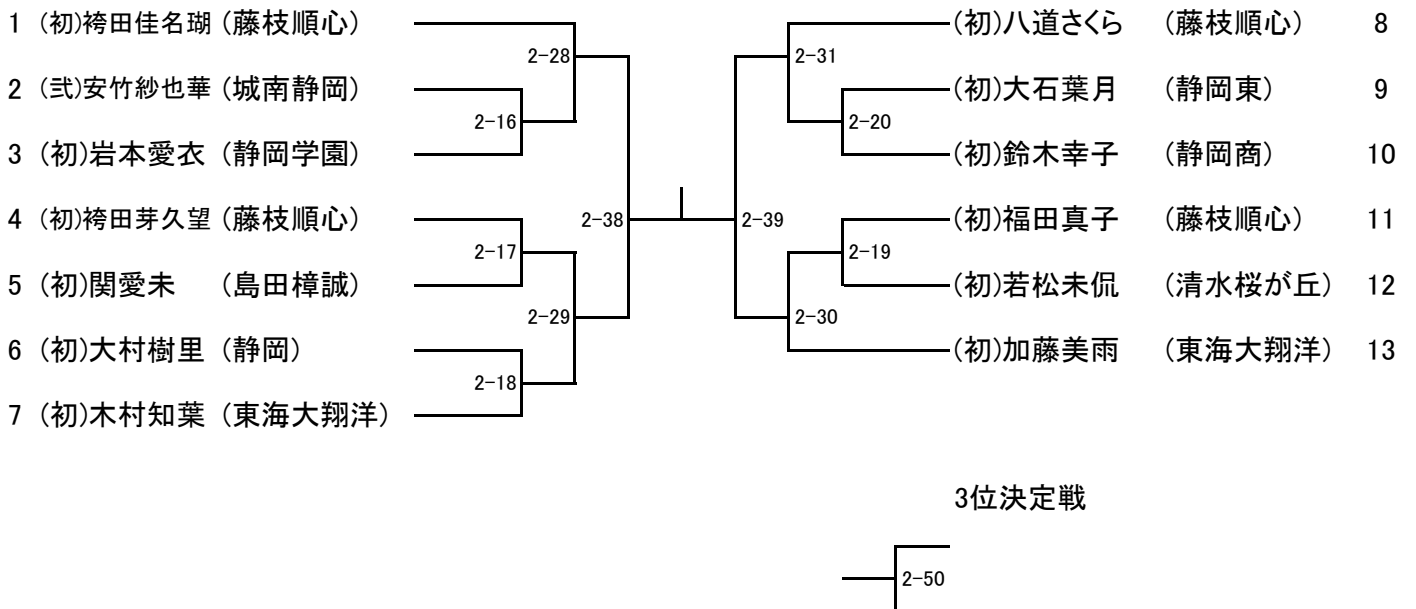

**63kg級** 第二試合場

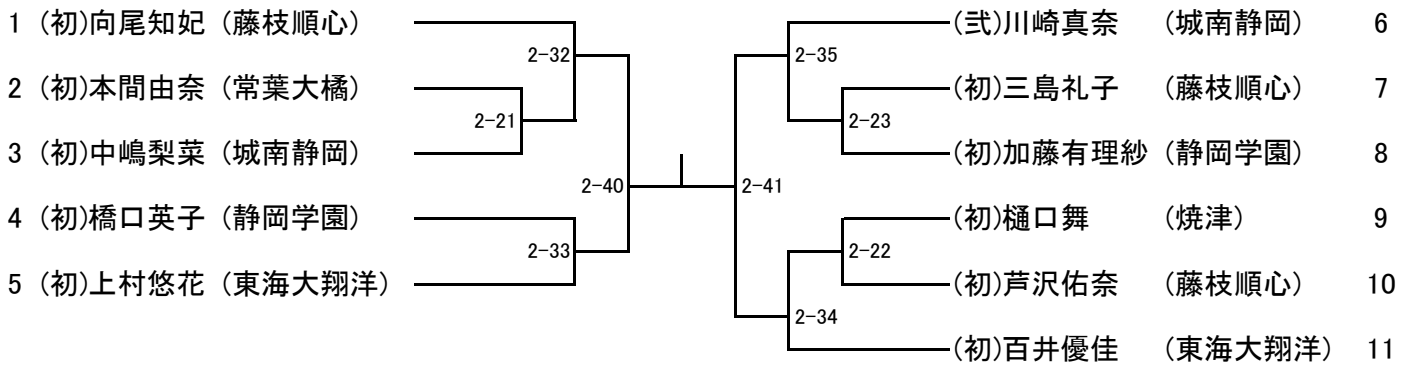

3位決定戦

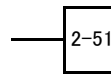

**70kg級** 第三試合場

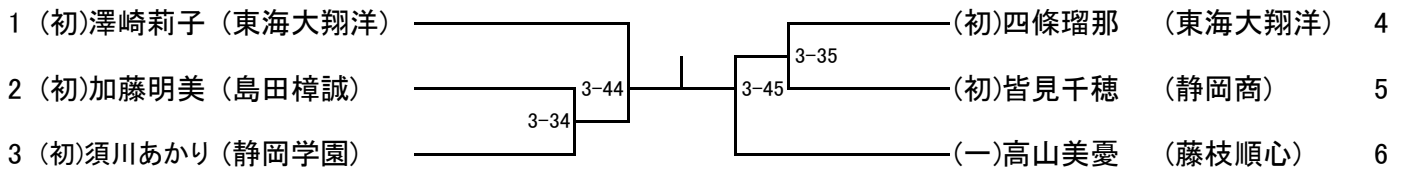

5位決定戦

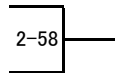

3位決定戦

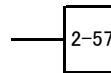

**78kg級** 第二試合場

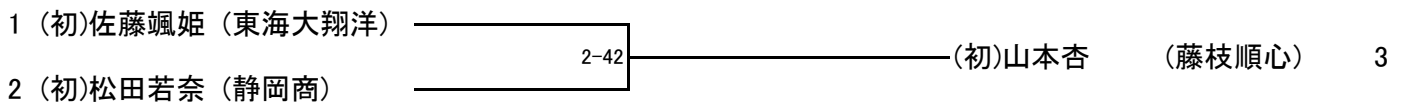

**78kg超級** 第二試合場

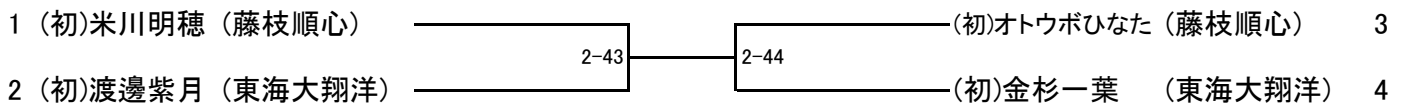

3位決定戦

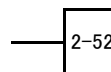



試合進行表

NO	第一試合場	第二試合場	第三試合場
1	60kg級1回戦	66kg級1回戦	73kg級1回戦
2	60kg級1回戦	66kg級1回戦	73kg級1回戦
3	60kg級1回戦	66kg級1回戦	73kg級1回戦
4	60kg級1回戦	66kg級1回戦	73kg級1回戦
5	60kg級1回戦	66kg級1回戦	73kg級1回戦
6	60kg級1回戦	66kg級1回戦	73kg級1回戦
7	60kg級1回戦	66kg級1回戦	73kg級1回戦
8	60kg級1回戦	66kg級2回戦	73kg級1回戦
9	60kg級1回戦	66kg級2回戦	73kg級1回戦
10	60kg級1回戦	66kg級2回戦	73kg級2回戦
11	60kg級1回戦	66kg級2回戦	73kg級2回戦
12	60kg級1回戦	66kg級2回戦	73kg級2回戦
13	60kg級1回戦	66kg級2回戦	73kg級2回戦
14	60kg級1回戦	66kg級2回戦	73kg級2回戦
15	60kg級1回戦	66kg級2回戦	73kg級2回戦
16	60kg級1回戦	57kg級1回戦	73kg級2回戦
17	60kg級2回戦	57kg級1回戦	73kg級2回戦
18	60kg級2回戦	57kg級1回戦	90kg級1回戦
19	60kg級2回戦	57kg級1回戦	90kg級1回戦
20	60kg級2回戦	57kg級1回戦	90kg級1回戦
21	60kg級2回戦	63kg級1回戦	73kg級準々決勝
22	60kg級2回戦	63kg級1回戦	73kg級準々決勝
23	60kg級2回戦	63kg級1回戦	73kg級準々決勝
24	60kg級2回戦	66kg級準々決勝	73kg級準々決勝
25	81kg級1回戦	66kg級準々決勝	90kg級準々決勝
26	81kg級1回戦	66kg級準々決勝	90kg級準々決勝
27	81kg級1回戦	66kg級準々決勝	90kg級準々決勝
28	60kg級準々決勝	57kg級準々決勝	90kg級準々決勝
29	60kg級準々決勝	57kg級準々決勝	48kg級1回戦
30	60kg級準々決勝	57kg級準々決勝	48kg級1回戦
31	60kg級準々決勝	57kg級準々決勝	48kg級1回戦
32	81kg級準々決勝	63kg級準々決勝	52kg級1回戦
33	81kg級準々決勝	63kg級準々決勝	52kg級1回戦
34	81kg級準々決勝	63kg級準々決勝	70kg級1回戦
35	81kg級準々決勝	63kg級準々決勝	70kg級1回戦
36	100kg級準々決勝	66kg級準決勝	73kg級準決勝
37	100kg級準々決勝	66kg級準決勝	73kg級準決勝
38	100kg級準々決勝	57kg級準決勝	90kg級準決勝
39	100kg級準々決勝	57kg級準決勝	90kg級準決勝
40	60kg級準決勝	63kg級準決勝	48kg級準決勝
41	60kg級準決勝	63kg級準決勝	48kg級準決勝
42	81kg級準決勝	78kg級準決勝	52kg級準決勝
43	81kg級準決勝	78kg級準決勝	52kg級準決勝
44	100kg級準決勝	78kg級準決勝	70kg級準決勝
45	100kg級準決勝	66kg級順位決定戦1回戦	70kg級準決勝
46	100kg級準決勝	66kg級順位決定戦1回戦	73kg級順位決定戦1回戦
47	100kg級準決勝	66kg級5位決定戦	73kg級順位決定戦1回戦
48	60kg級順位決定戦1回戦	66kg級7位決定戦	90kg級順位決定戦1回戦
49	60kg級順位決定戦1回戦	66kg級3位決定戦	90kg級順位決定戦1回戦
50	81kg級順位決定戦1回戦	57kg級3位決定戦	73kg級5位決定戦
51	81kg級順位決定戦1回戦	63kg級3位決定戦	73kg級7位決定戦
52	100kg級順位決定戦1回戦	78kg級3位決定戦	90kg級5位決定戦
53	60kg級5位決定戦	60kg級3位決定戦	90kg級7位決定戦
54	60kg級7位決定戦	81kg級3位決定戦	73kg級3位決定戦
55	81kg級5位決定戦	100kg級3位決定戦	90kg級3位決定戦
56	81kg級7位決定戦	100kg級3位決定戦	48kg級3位決定戦
57	100kg級5位決定戦	70kg級3位決定戦	52kg級3位決定戦
58		70kg級5位決定戦	
	男子決勝戦 60kg級～	女子決勝戦 48kg級～	

会場移動

平成30年度 第66回静岡県高等学校総合体育大会柔道競技(個人の部)中部地区大会

平成30年4月30日(月)

男子

	-60kg	-66kg	-73kg	-81kg	-90kg	-100kg	100kg超級
1	( )	( )	( )	( )	( )	( )	( )
2	( )	( )	( )	( )	( )	( )	( )
3	( )	( )	( )	( )	( )	( )	( )
4	( )	( )	( )	( )	( )	( )	( )
5	( )	( )	( )	( )	( )	( )	( )
6	( )	( )	( )	( )	( )	( )	/
7	( )	( )	( )	( )	( )	( )	/
8	( )	( )	( )	( )	( )	/	/

女子

	-48kg	-52kg	-57kg	-63kg	-70kg	-78kg	78kg超級
1	( )	( )	( )	( )	( )	( )	( )
2	( )	( )	( )	( )	( )	( )	( )
3	( )	( )	( )	( )	( )	( )	( )
4	( )	( )	( )	( )	( )	/	( )

入賞者は平成30年5月19日(土)に静岡県武道館で行われる県大会に出場する。  
70kg級は6位まで県大会に出場することができる。