

男子55kg級

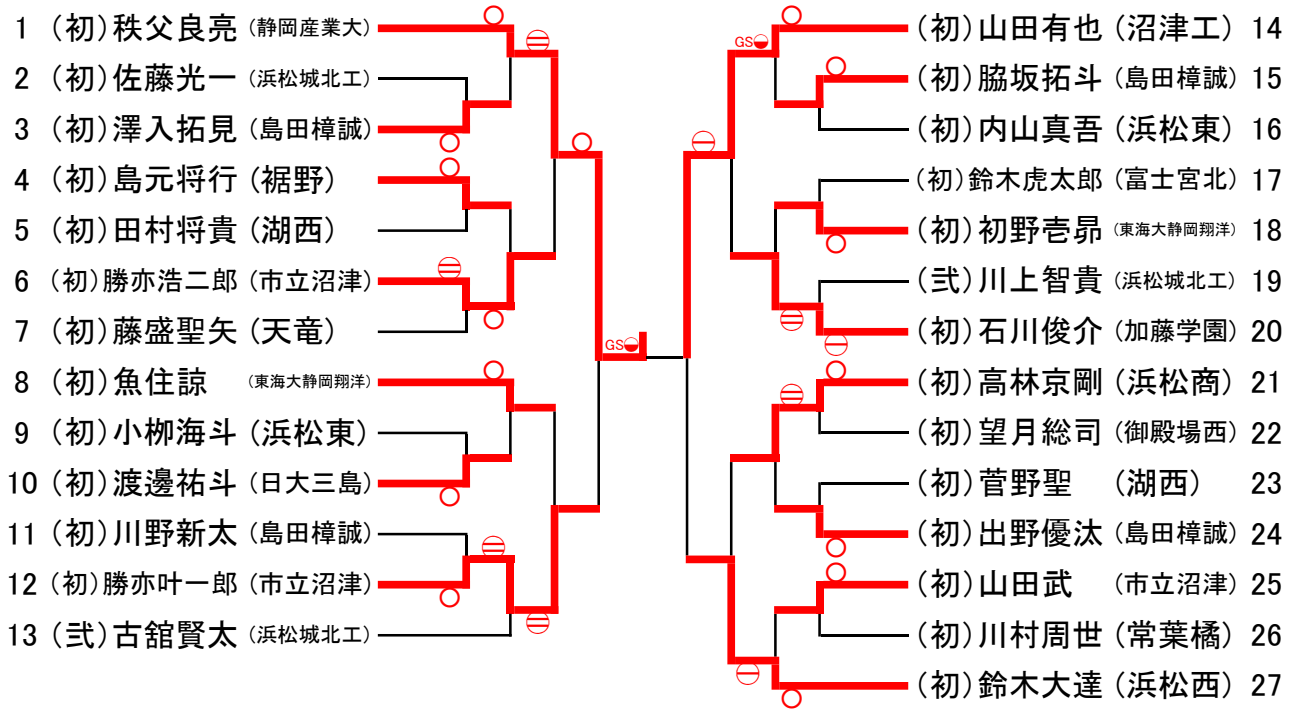

男子60kg級

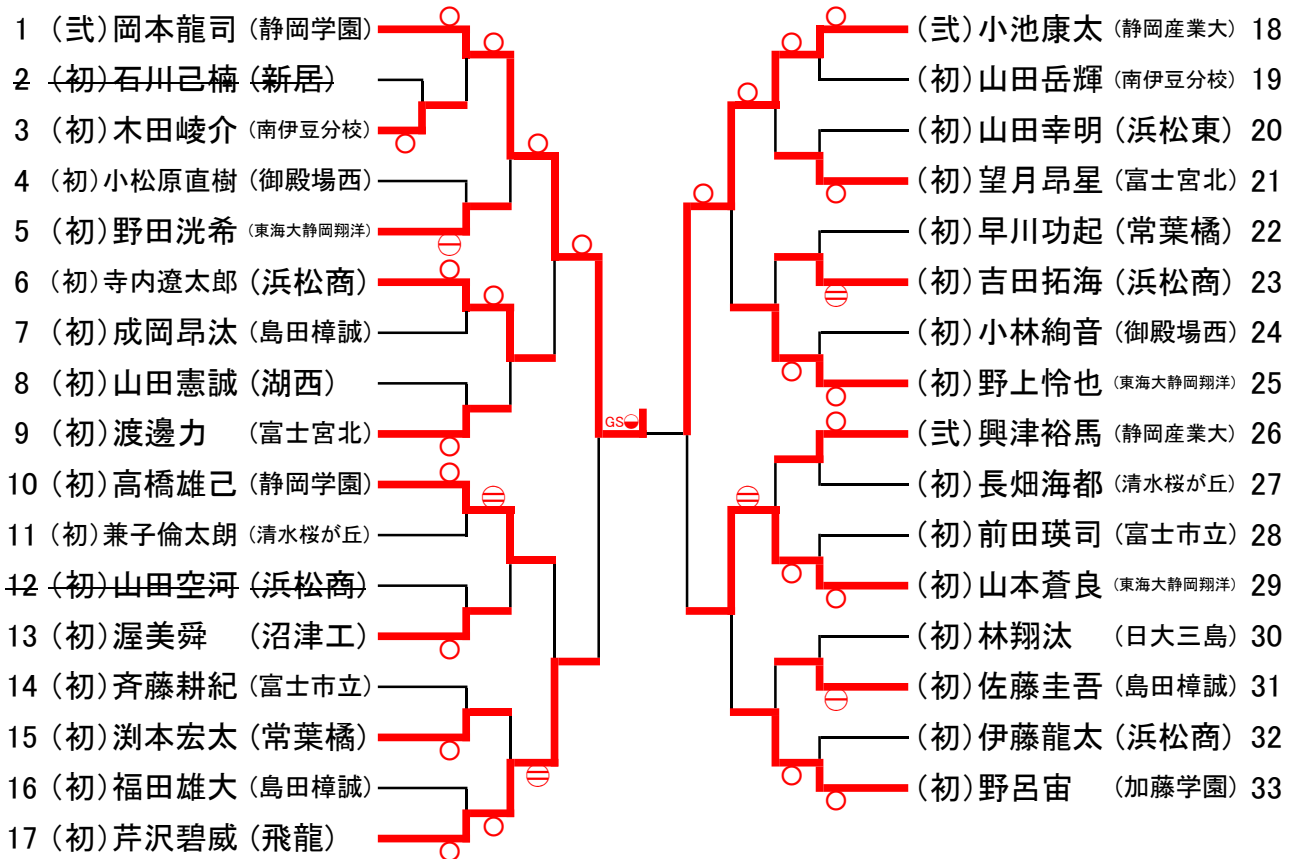

男子66kg級

1 (弐) 望月飛翔 (静岡産業大)	(初) 渡辺光河 (飛龍) 30
2 (初) 平井翼 (城南静岡)	(初) 近藤昇馬 (城南静岡) 31
3 (弐) 坂昂樹 (湖西)	(初) 加藤風河 (浜松商) 32
4 (初) 三井政輝 (日大三島)	(初) 高藤凌二 (加藤学園) 33
5 (初) 石脇敬大 (浜松東)	(初) 高村勇斗 (浜松東) 34
6 (初) 夏目湧太 (浜松西)	(初) 矢萩奨真 (東海大静岡翔洋) 35
7 (初) 井村海斗 (飛龍)	(初) 瀧本祥也 (新居) 36
8 (初) 植松大智 (沼津工)	(初) 石原大陸 (城南静岡) 37
9 (初) 谷口秀弥 (天竜)	(初) 菊池魁 (日大三島) 38
10 (初) 横沼叶也 (浜松東)	(弐) 山本大智 (浜松城北工) 39
11 (初) 池田健哉 (東海大静岡翔洋)	(初) 廣川大輝 (沼津工) 40
12 (初) 水谷拓栄 (浜松城北工)	(初) 渡邊一貴 (島田樟誠) 41
13 (初) 溝渕真大 (島田樟誠)	(初) 岡本陽佑 (浜松西) 42
14 (初) 遠藤由人 (浜北西)	(弐) 松永隆 (静岡産業大) 43
15 (初) 冲山直希 (静岡東部柔道クラブ)	(弐) 浅井綾真 (湖西) 44
16 (初) 橋口雄 (静岡学園)	(初) 山下海斗 (浜松商) 45
17 (初) 比嘉莉孔 (浜松城北工)	(初) 田中智士 (富士宮北) 46
18 (初) 原颯一 (日大三島)	(初) 石川聖人 (静岡学園) 47
19 (初) 福井遼太郎 (御殿場西)	(初) 清水健登 (浜松城北工) 48
20 (弐) 小池陽太 (湖西)	(初) 高橋直也 (浜松東) 49
21 (初) 松田純弥 (島田樟誠)	(初) 佐野悠人 (清水桜が丘) 50
22 (初) 山本逸斗 (浜松学院)	(初) 櫻井大哉 (城南静岡) 51
23 (弐) 内山雄貴 (浜松東)	(初) 植野友太 (御殿場西) 52
24 (初) 望月鳳 (東海大静岡翔洋)	(弐) 近藤凌河 (浜松東) 53
25 (初) 松下逸樹 (浜松商)	(初) 坂本勇人 (藤枝明誠) 54
26 (初) 大竹晟矢 (富士宮北)	(初) 関千遼 (島田樟誠) 55
27 (初) 一色和希 (湖西)	(初) 赤堀晃輔 (浜北西) 56
28 (初) 岡本晃征 (城南静岡)	(初) 神戸一路 (日大三島) 57
29 (初) 長屋涼 (加藤学園)	(初) 瀧本祥吾 (湖西) 58
	(初) 川瀬翔 (東海大静岡翔洋) 59

男子73kg級

1 (初) 渋谷恭英 (東海大静岡翔洋)		(三) 飯川夢二郎 (静岡県警察) 30
2 (三) 増井亮太 (浜松城北工)		(初) 丸尾龍生 (新居) 31
3 (初) 渡邊哲平 (加藤学園)		(初) 矢崎航平 (市立沼津) 32
4 (初) 渡邊裕太 (下田)		(三) 池沼俊 (浜松東) 33
5 (初) 小笠原北翔 (浜松西)		(初) 西塚由太 (静岡商) 34
6 (初) 山本翔稀 (清水桜が丘)		(初) 桐部諒汰 (富士宮北) 35
7 (初) 鈴木健介 (浜松東)		(初) 伊藤哲規 (常葉橋) 36
8 (三) 杉本寛太 (藤枝明誠OB)		(三) 法月綾憂 (静岡産業大) 37
9 (初) 城取享司 (新居)		(初) 佐野愛斗 (御殿場西) 38
10 (初) 佐野舜 (富士宮北)		(初) 魚住駿 (東海大静岡翔洋) 39
11 (初) 青島稜輔 (静岡学園)		(三) 山崎要 (浜松城北工) 40
12 (初) 近藤宏太 (静岡商)		(初) 久米井隆世 (飛龍) 41
13 (初) 亀平龍飛 (富士市立)		(初) 穂積隼 (浜松西) 42
14 (三) 青野鉄平 (浜松東)		(初) 藤原彰人 (静岡商) 43
15 (初) 宮城翔磨 (飛龍)		(三) 佐藤大樹 (浜北西) 44
16 (初) 北田晃大 (東海大静岡翔洋)		(初) 岡田拓真 (静岡産業大) 45
17 (初) 鈴木淳広 (新居)		(初) 久米大和 (浜松東) 46
18 (初) 小澤蓮 (沼津工)		(初) 角田英知 (東海大静岡翔洋) 47
19 (三) 小杉翔 (浜松東)		(初) 金指友裕 (下田) 48
20 (初) 赤堀太一 (飛龍)		(初) 林二千翔 (知徳) 49
21 (初) 北川涼 (湖西)	gso	(初) 山中太郎 (湖西) 50
22 (初) 石垣颯真 (島田樟誠)		(初) 佐藤宏度 (浜松城北工) 51
23 (三) 野村勇斗 (浜松東)		(初) 松永力良 (静岡商) 52
24 (初) 大森宣明 (静岡産業大)		(三) 加藤裕貴 (浜松城北工) 53
25 (三) 新美京平 (浜北西)		(初) 鍵山聖七 (日大三島OB) 54
26 (初) 伊藤道人 (静岡商)		(初) 高橋稜也 (浜松東) 55
27 (初) 中込峻太 (城南静岡)		(初) 山田魁星 (飛龍) 56
28 (三) 鈴木利生 (浜松城北工)		(初) 近藤竜馬 (城南静岡) 57
29 (初) 大塚広海 (日大三島)		(初) 増井豊人 (浜松学院) 58
		(初) 小笠原一貴 (藤枝明誠) 59

男子81kg級

1 (初) 田倉淳ノ介 (加藤学園)		(初) 石川紘大 (加藤学園) 30
2 (初) 石川光也 (島田樟誠)		(初) 早川桃 (常葉橋) 31
3 (初) 佐藤友哉 (天竜)		(初) 田村李樹 (沼津工) 32
4 (初) 渡邊麗音人 (浜松学院)		(初) 岩崎龍之介 (東海大静岡翔洋) 33
5 (初) 外岡宏基 (下田)		(初) 笠間正 (浜松商) 34
6 (初) 北村太一 (東海大静岡翔洋)		(初) 中山裕介 (浜松西) 35
7 (初) 勝又廉多郎 (市立沼津)		(初) 根岸迅仁 (御殿場西) 36
8 (初) 椿拓也 (浜松商)		(三) 早坂大志 (静岡産業大) 37
9 (初) 星野匠海 (加藤学園)		(三) 遠藤大夢 (天竜) 38
10 (初) 齋藤光葉 (裾野)		(初) 大坪歩夢 (藤枝明誠) 39
11 (初) 池田真洋 (東海大静岡翔洋)		(初) 石川颯飛 (富士宮北) 40
12 (三) 飯田卓巳 (浜北西)	GS	(初) 佐藤翔一 (浜松東) 41
13 (初) 荒井祥多 (御殿場西)		(初) 樋口健 (加藤学園) 42
14 (初) 橋本健 (湖西)	①	(初) 斉藤太河 (東海大静岡翔洋) 43
15 (三) 伊藤暖 (静岡学園)		(初) 脇谷恭行 (東海大静岡翔洋) 44
16 (初) 吉川颯真 (飛龍)		(初) 阿部皓太 (加藤学園) 45
17 (三) 小池寛 (浜松東)		(三) 杉浦舜也 (浜北西) 46
18 (初) 村松孝紀 (東海大静岡翔洋)	GS	(初) 惣田樹生 (飛龍) 47
19 (初) 渡邊優聖 (加藤学園)		(初) 大掛星矢 (静岡学園) 48
20 (初) 水野円中 (浜松商)		(初) 渡邊清隆 (天竜) 49
21 (初) 山本拓弥 (城南静岡)		(三) 服部滯 (静岡産業大) 50
22 (初) 鍵山潤 (日大三島)	①	(初) 青島誠 (静岡商) 51
23 (三) 新美晃平 (浜北西)	①	(初) 萱間力斗 (市立沼津) 52
24 (初) 笹津備永 (加藤学園)		(初) 井出海輝 (加藤学園) 53
25 (初) 瀧川翔一 (浜松城北工)		(初) 伊藤大河 (浜松学院) 54
26 (初) 望月瑛斗 (藤枝明誠)		(初) 初又龍 (日大三島) 55
27 (初) 北村聖矢 (富士宮北)		(初) 山田幹太 (浜松商) 56
28 (初) 春田晃希 (東海大静岡翔洋)		(初) 杉本誠太 (藤枝明誠) 57
29 (三) 梶本祐揮 (静岡産業大)		

男子90kg級

1 (初) 佐藤威基 (東海大静岡翔洋)		(三) 工藤史哉 (静岡産業大) 20
2 (初) 松岡涼太 (湖西)		(初) 守重裕斗 (鹿島学園浜松) 21
3 (初) 内田哲平 (加藤学園)		(初) 砂村鳳馬 (飛龍) 22
4 (初) 後藤海斗 (天竜)		(初) 渡邊稜都 (東海大静岡翔洋) 23
5 (三) 菊池穂 (静岡産業大)		(初) 野田康裕 (浜北西) 24
6 (初) 重田幸大 (日大三島)		(初) 古田右京 (浜松商) 25
7 (初) 太田敦旭 (藤枝明誠)		(初) 杉山諒馬 (加藤学園) 26
8 (初) 相佐幸輝 (浜松商)		(初) 小田大斗 (島田樟誠) 27
9 (初) 原恵太 (飛龍)		(初) 嵩井啓斗 (日大三島) 28
10 (三) 菊地諒 (静岡産業大)		(三) 尾藤隼 (静岡産業大) 29
11 (初) 久保田理澄 (島田樟誠)		(初) 室伏辰葵 (市立沼津) 30
12 (初) 伊藤大地 (市立沼津)		(初) 石川健人 (東海大静岡翔洋) 31
13 (初) 依田絃希 (日大三島)		(初) 渡邊淳之介 (加藤学園) 32
14 (三) 亀山和也 (浜北西)		(初) 岩崎元輝 (静岡商) 33
15 (初) 大坪虎之助 (飛龍)		(初) 杉浦海智 (新居) 34
16 (三) 池沼達希 (浜松東)		(初) 山本優雅 (飛龍) 35
17 (初) 篠原永遠 (知徳)		(初) 野末怜蒔 (浜松商) 36
18 (初) 竹田凱 (静岡東)		(三) 渡邊良祐 (静岡学園) 37
19 (初) 南條伯海 (東海大静岡翔洋)		

男子100kg級

1 (初) 米山竜生 (東海大静岡翔洋)		(初) 大橋海斗 (日大三島) 14
2 (初) 山本亮太 (日大三島)		(初) 土屋紘勇 (南伊豆分校) 15
3 (初) 平野莞汰 (湖西)		(初) 齋藤楓樹 (島田樟誠) 16
4 (初) 川村師輝 (御殿場西)		(初) 佐藤勇矢 (東海大静岡翔洋) 17
5 (初) 酒井颯介 (浜松商)		(初) 黒川平次 (沼津工) 18
6 (初) 中城匡人 (常葉橘)		(初) 武田駿之介 (飛龍) 19
7 (初) 堤尚平 (飛龍)		(初) 堀内風吾 (浜松商) 20
8 (三) 日高嘉栄 (静岡産業大)		(初) 四條政友 (東海大静岡翔洋) 21
9 (初) 長倉有希 (静岡学園)		(初) 奥田奎人 (加藤学園) 22
10 (初) 荻澤聖那 (富士宮北)		(初) 山本謙太郎 (富士宮北) 23
11 (初) 内山彪 (浜松商)		(初) 丸田ケンチ (静岡産業大) 24
12 (初) 渡邊貫太郎 (東海大静岡翔洋)		(初) 鈴木彩徒 (浜松城北工) 25
13 (初) 長屋友 (加藤学園)		(初) 丹沢文哉 (飛龍) 26
		(三) 池田光洋 (静岡学園) 27

男子100kg超級

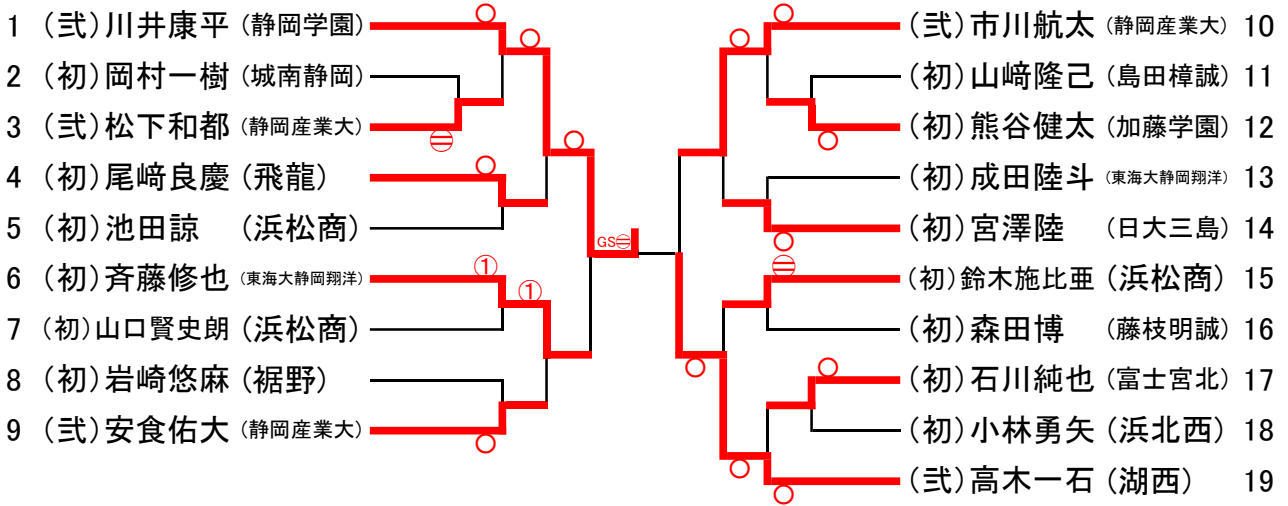

女子44kg級

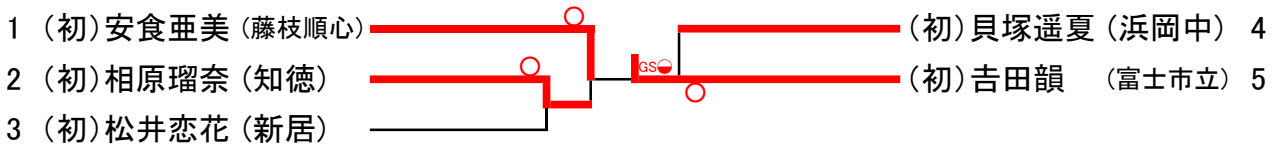

女子48kg級

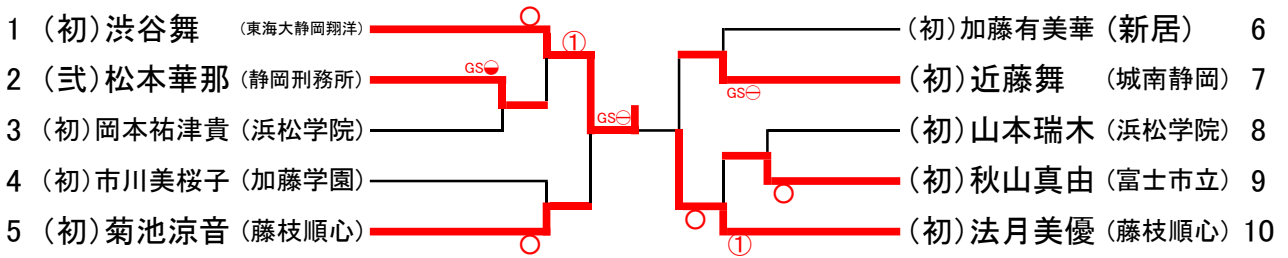

女子52kg級

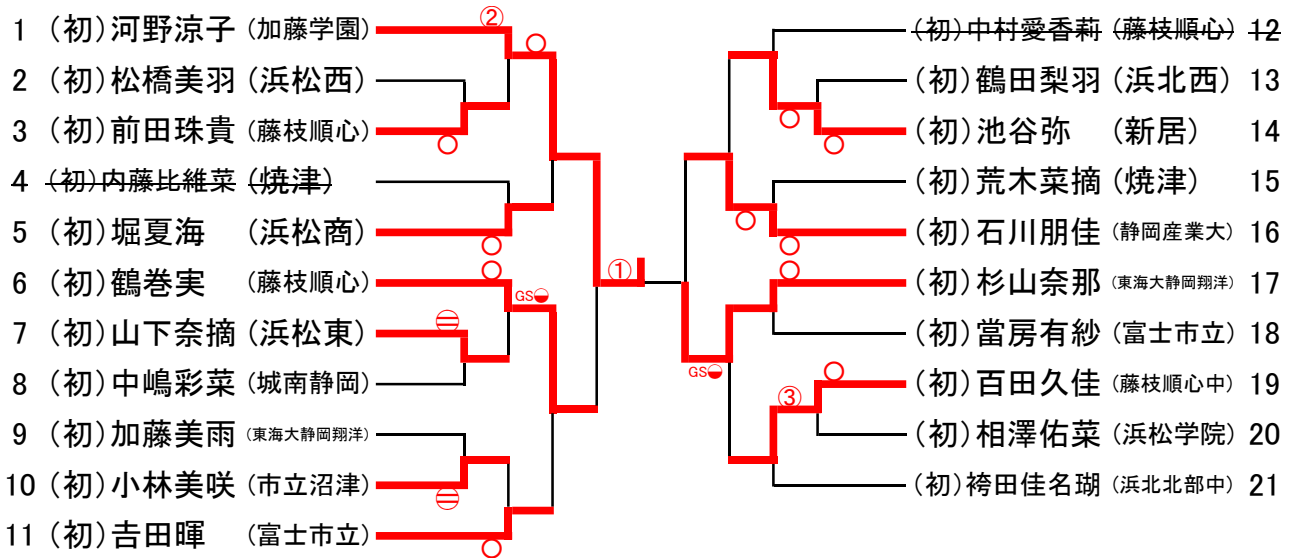

女子57kg級

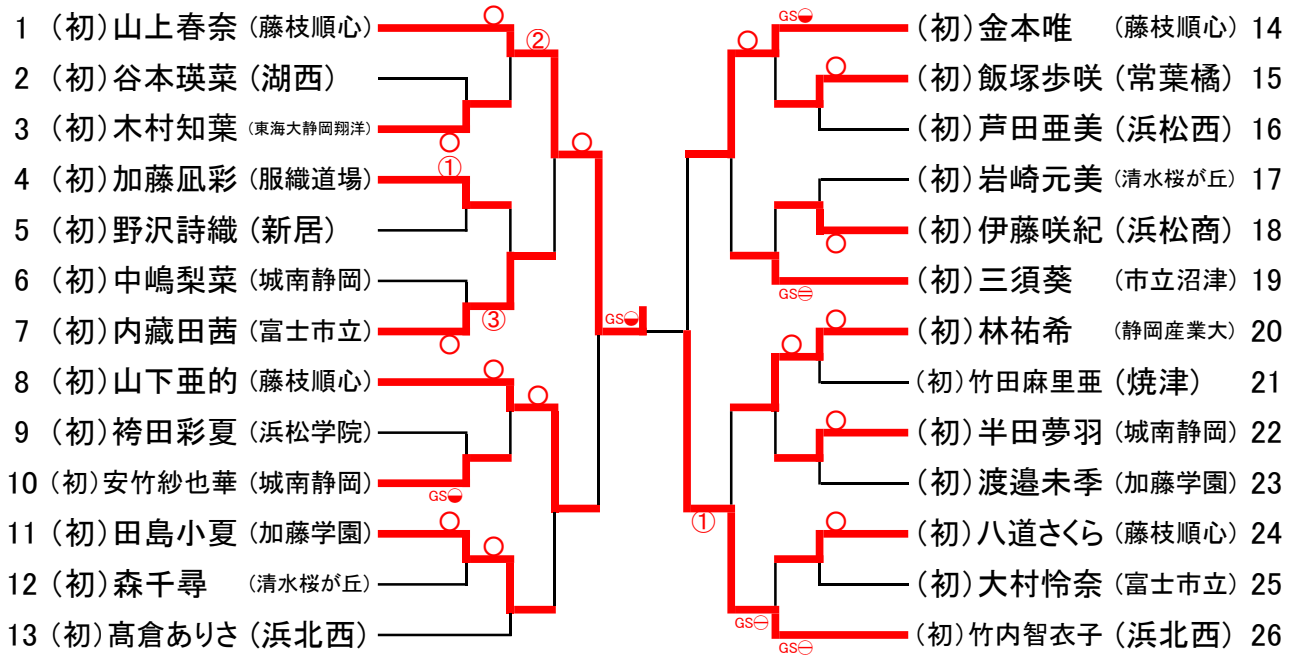

女子63kg級

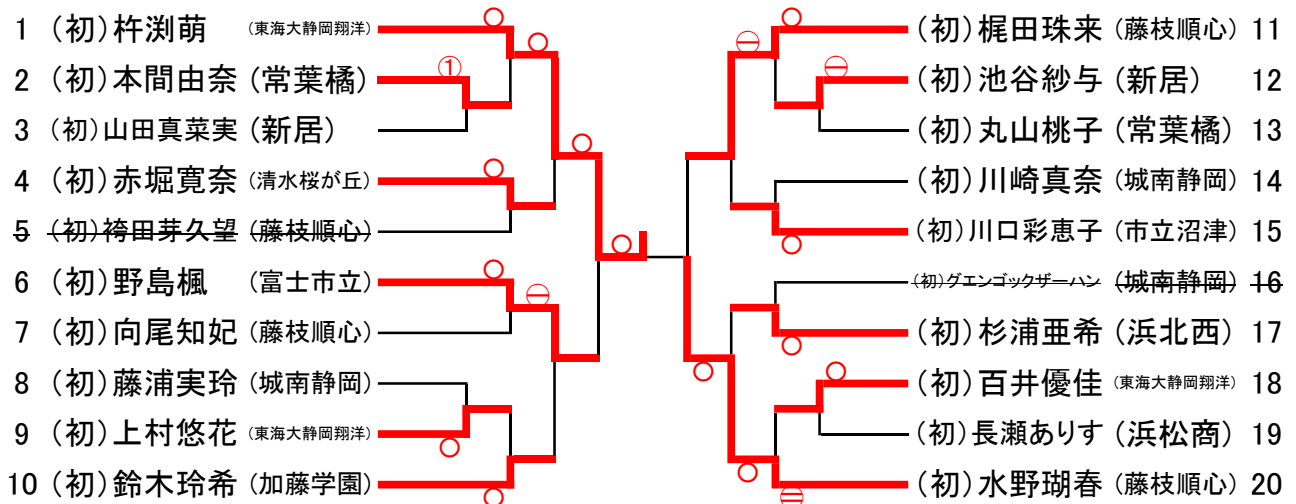

女子70kg級

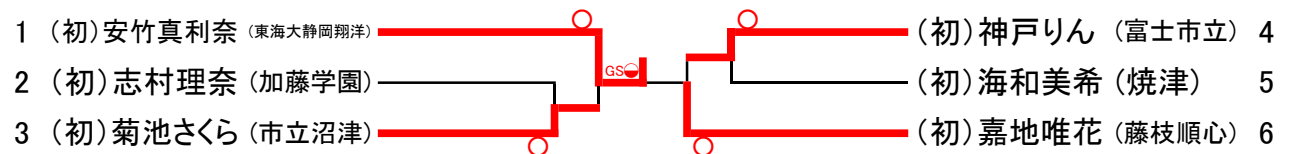

女子78kg級

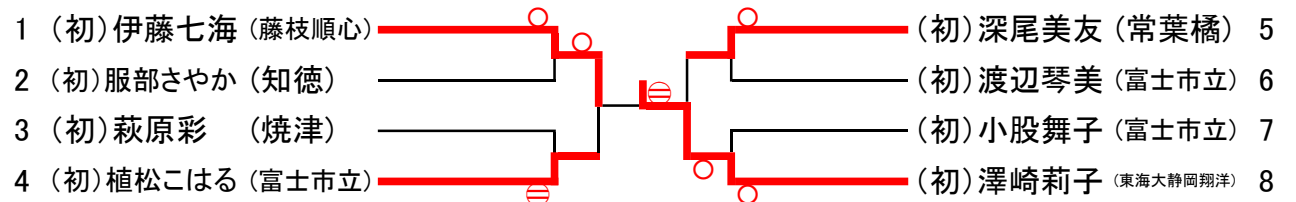

女子78kg超級

