

平成27年度 静岡県高等学校新人柔道大会 中部地区予選会

男子・女子個人の部

- 日 時 男女個人の部:平成27年10月 3日(土) 9時30分開始
- 会 場 静岡県武道館
- 主 催 静岡県高等学校体育連盟・静岡県教育委員会・静岡県柔道協会
- 主 管 静岡県高等学校体育連盟中部支部

■ 大会役員

- ◎ 会 長 静岡県高体連中部支部長 服部 康雄
- ◎ 副会長 静岡県高体連柔道部委員長 平井 幸逸
- ◎ 顧 問 安齊 悦雄 川中 邦夫 八木 卓
- ◎ 委 員 野田 昭一 田中 秀幸 石川 裕章
熊谷 幸洋 古川 隆士 興梠 正人

■ 競技役員

- ◎ 委員長 高体連中部支部柔道部委員長 伊藤 道明
- ◎ 副委員長 高体連中部支部柔道部副委員長 大橋 久夫
〃 〃 〃 西川 孝治
- ◎ 審判長 西川 孝治
- ◎ 審判員 中津 正義 小柳津敬博 野々山彰彦 大橋 久夫 加藤 伸司
渡部 直樹 沼野由香利 青木 達之 谷川 尚 中村 航
澤木 哲 高田 幸治 古内 千夏
砂川 忠 小野瀬康行 金原 伸尚 落合 伸美 加賀谷 保
石田 隆 杉山 元彦 杉山 信幸 岡村 和幸 橋口 渉
川合 孝弘 豊島 恒之
- ◎ 運営委員 肥田 恒次 森 聡 平田 正幸 桑原 基英 美馬 正和
立川 大地
- ◎ 受付係 ◎中津 正義 野々山彰彦
- ◎ 補助員係 ◎高田 幸治 平田 正幸 (東海大翔洋4 静岡学園4 その他4)
- ◎ 記録係 ◎谷川 尚 (その他3)
- ◎ 式典進行係 ◎加藤 伸司 桑原 基英 肥田 恒次
- ◎ 計量係 ◎小柳津敬博 渡部 直樹 北野 雄也 古内 千夏
- ◎ 女子係 ◎沼野由香利 古内 千夏

- ◎ 記録報道係 ◎谷川 尚 桑原 基英 肥田 恒次
- ◎ 表彰係 ◎肥田 恒次 美馬 正和 森 聡
- ◎ 会場係 ◎大橋 久夫
- ◎ 庶務会計係 ◎中村 航 谷川 尚
- ◎ 救護 ◎山崎美和子 (スポーツ堂)
- ◎ 駐車係 ◎澤木 哲 立川 大地

[大会次第]

- | | |
|--|--|
| <p style="text-align: center;">[開会式]</p> <ol style="list-style-type: none"> 1 選手・役員 整列 2 開会の言葉 委員長 3 挨拶 大会会長 4 試合上の注意 審判長 5 選手宣誓 藤枝順心 伊藤 七海 6 試合 | <p style="text-align: center;">[閉会式]</p> <ol style="list-style-type: none"> 1 選手・役員 整列 2 成績発表 副委員長 3 表彰 4 閉会の言葉 副委員長 |
|--|--|

< 10月3日 個人戦会場図 > ☆順位決定戦は空いている会場に移動することがあります

<p>第3試合場</p> <ul style="list-style-type: none"> ・男子73kg級 ・男子無差別級 ・女子無差別左, 5位決定戦 	<p>第2試合場</p> <ul style="list-style-type: none"> ・男子81kg級 ・女子48, 52, 57, 63kg級 ・女子無差別右, 3位決定戦 ・女子決勝戦 	<p>第1試合場</p> <ul style="list-style-type: none"> ・男子60kg級, 66kg級 ・男子決勝戦 	<p>本 部 席</p>
--	---	--	----------------------

60kg級<第1会場>

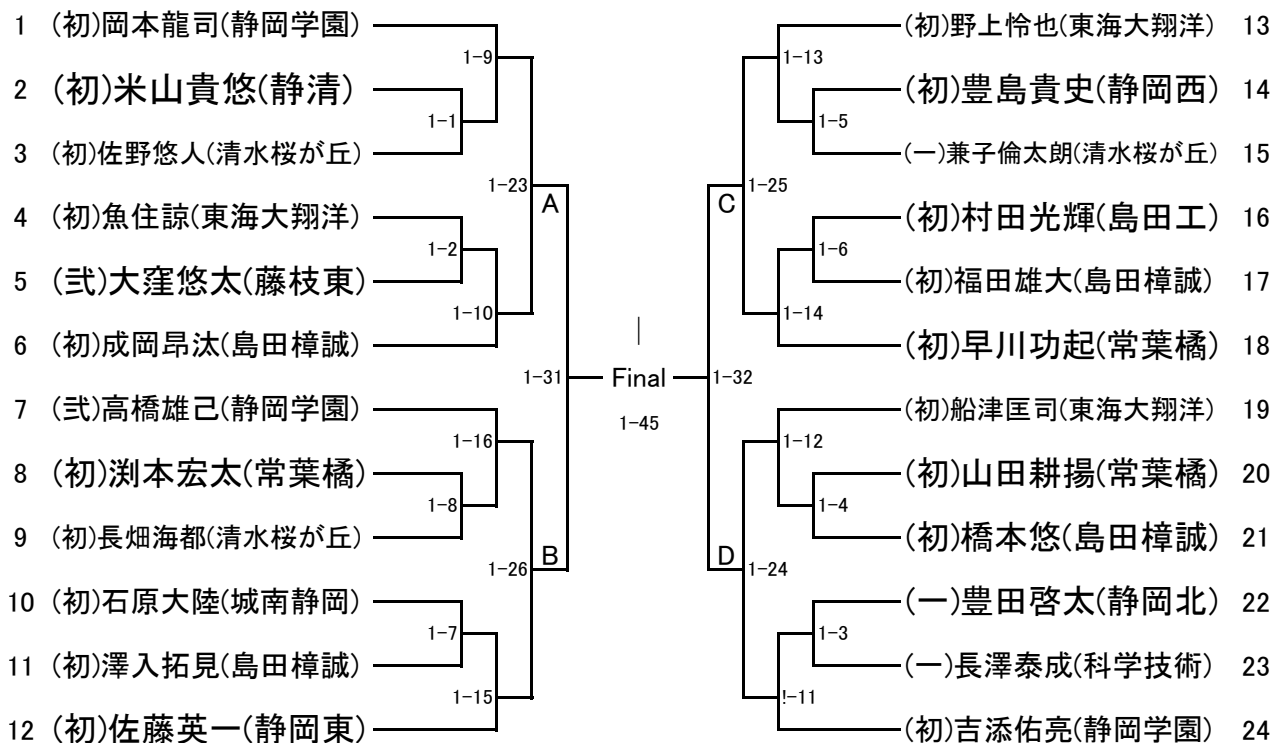

順位決定戦

- Aの敗者
- Bの敗者
- Cの敗者
- Dの敗者

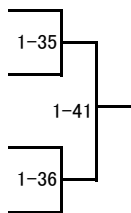

3位決定戦



7位決定戦



66kg級<第1会場>

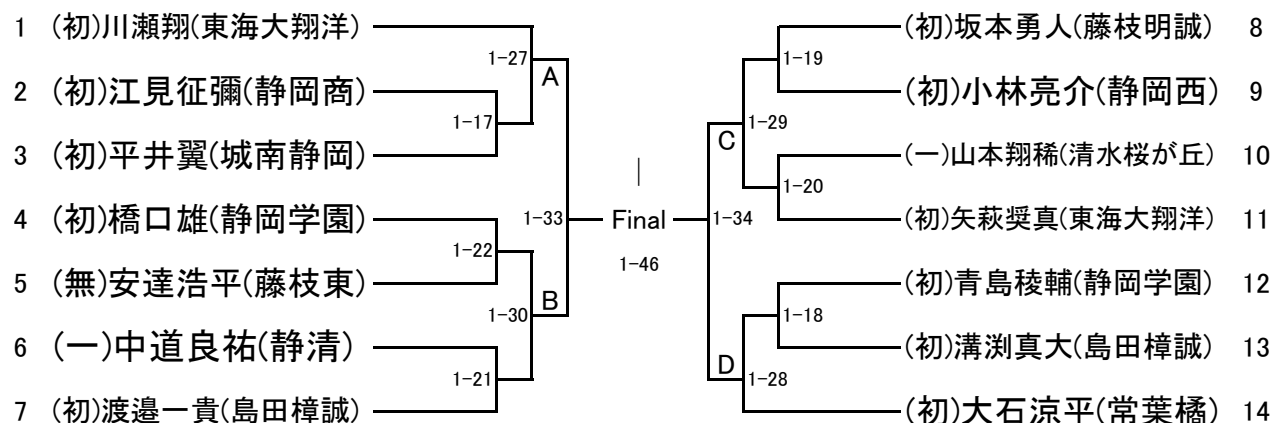

順位決定戦

- Aの敗者
- Bの敗者
- Cの敗者
- Dの敗者

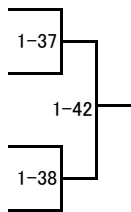

3位決定戦



7位決定戦



73kg級<第3会場>

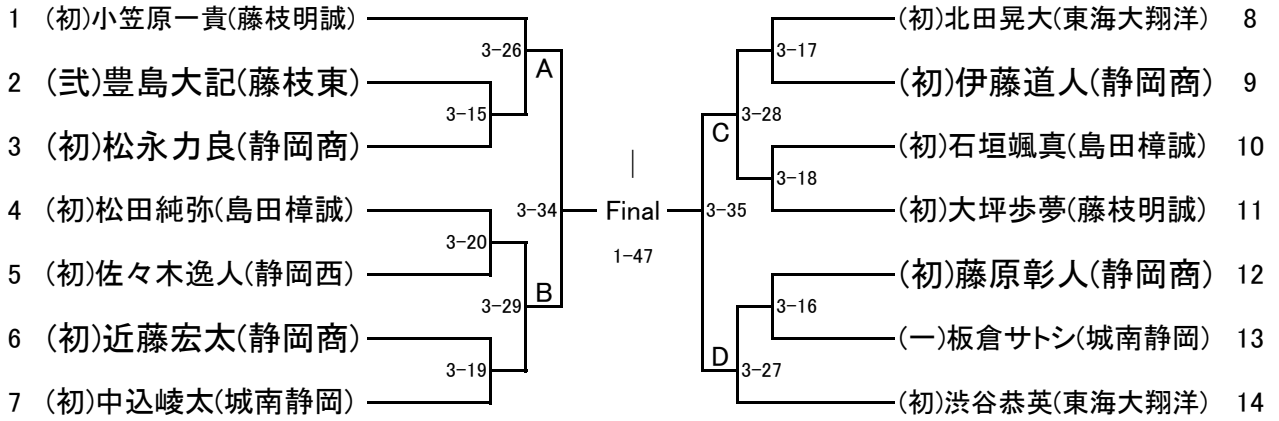

順位決定戦

- Aの敗者
- Bの敗者
- Cの敗者
- Dの敗者

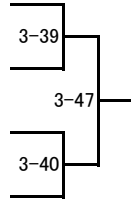

3位決定戦



7位決定戦



81kg級<第2会場>

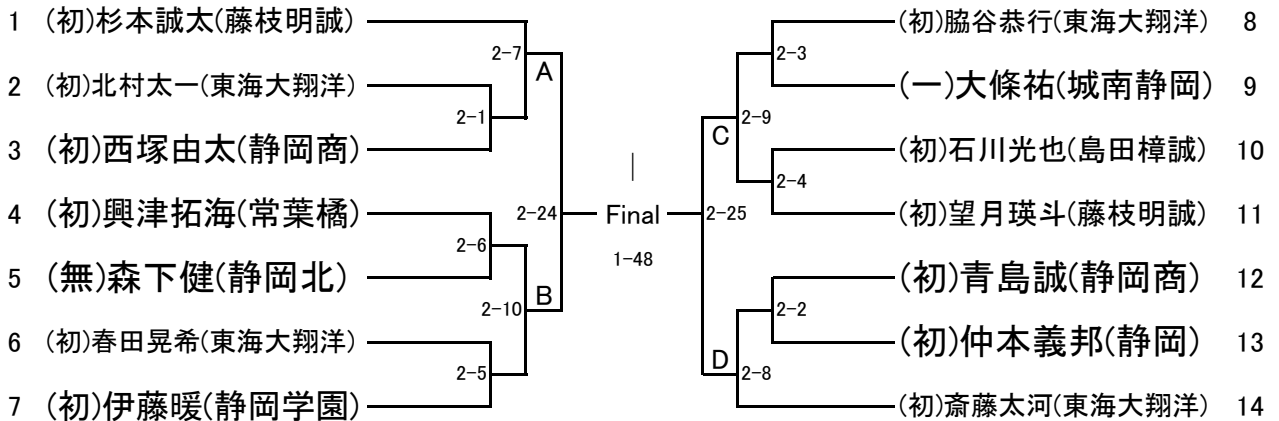

順位決定戦

- Aの敗者
- Bの敗者
- Cの敗者
- Dの敗者

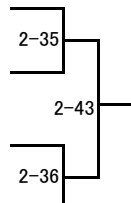

3位決定戦



7位決定戦



無差別級<第3会場>

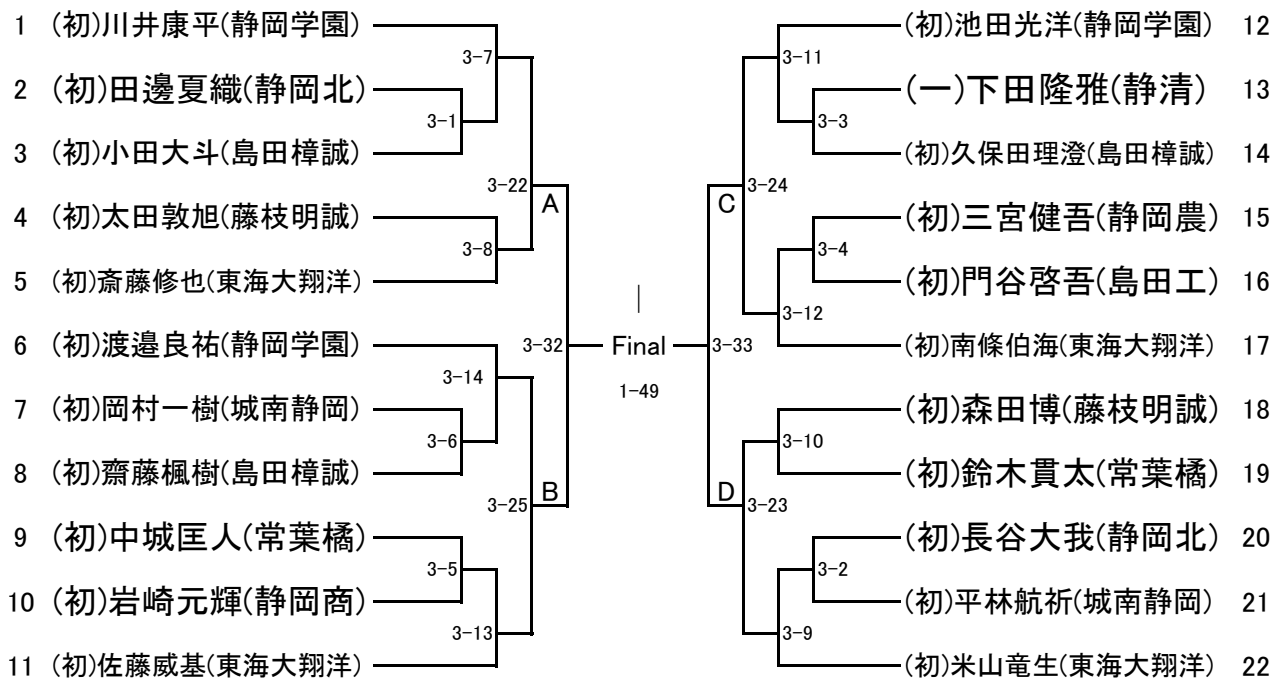

順位決定戦

- Aの敗者
- Bの敗者
- Cの敗者
- Dの敗者

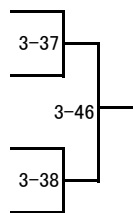

3位決定戦



7位決定戦



48kg級<第2会場>

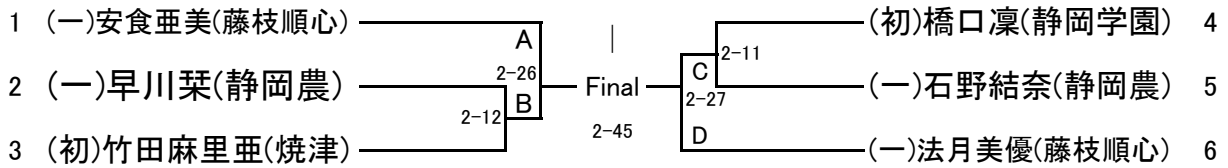

3位決定戦

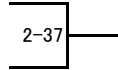

52kg級<第2会場>

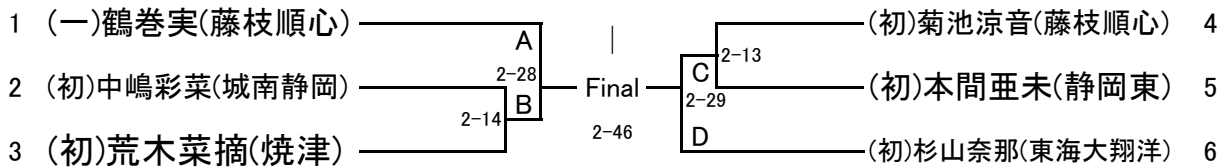

3位決定戦

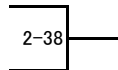

57kg級<第2会場>

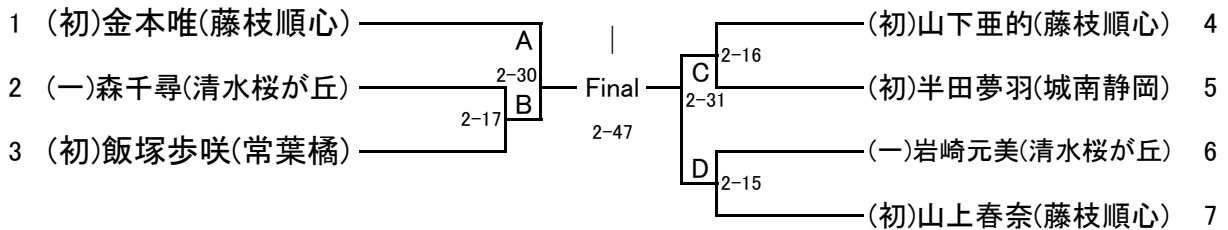

3位決定戦

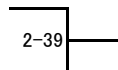

63kg級<第2会場>

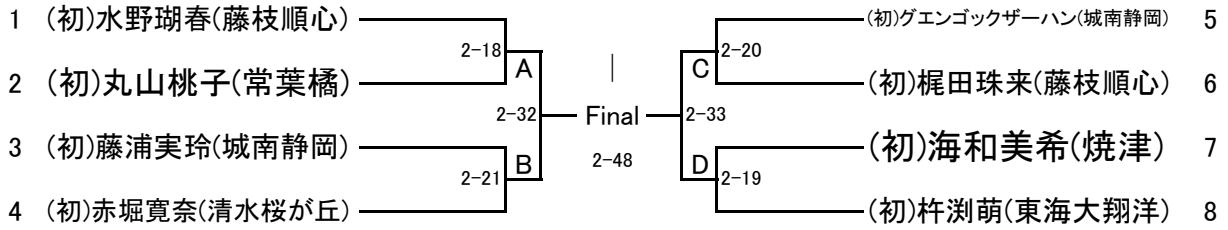

3位決定戦

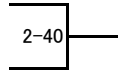

無差別級<第3会場>

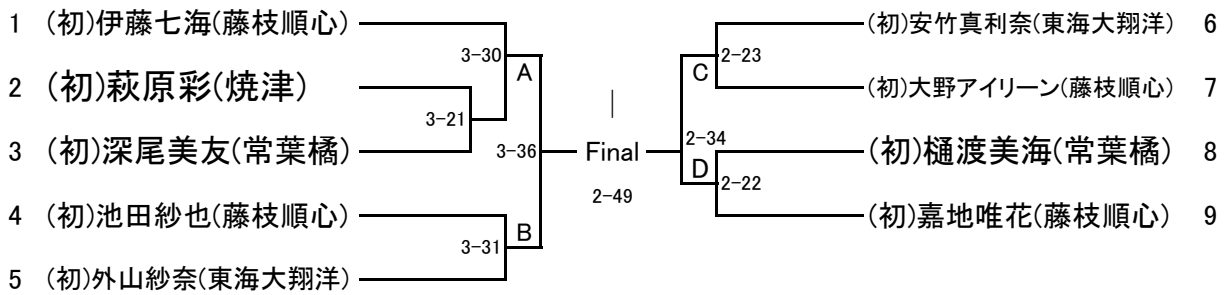

<第2会場>

5位決定戦

- Aの敗者
- Bの敗者
- Cの敗者
- Dの敗者

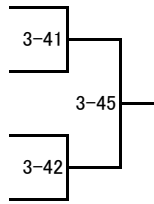

3位決定戦

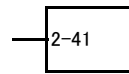

進行表

	第1試合場	第2試合場	第3試合場
1	60kg級1回戦A	81kg級1回戦A	男子無差別1回戦A
2	60kg級1回戦A	81kg級1回戦D	男子無差別1回戦D
3	60kg級1回戦D	81kg級1回戦C	男子無差別1回戦C
4	60kg級1回戦D	81kg級1回戦C	男子無差別1回戦C
5	60kg級1回戦C	81kg級1回戦B	男子無差別1回戦B
6	60kg級1回戦C	81kg級1回戦B	男子無差別1回戦B
7	60kg級1回戦B	81kg級準々決勝A	男子無差別2回戦A
8	60kg級1回戦B	81kg級準々決勝D	男子無差別2回戦A
9	60kg級2回戦A	81kg級準々決勝C	男子無差別2回戦D
10	60kg級2回戦A	81kg級準々決勝B	男子無差別2回戦D
11	60kg級2回戦D	48kg級準々決勝C	男子無差別2回戦C
12	60kg級2回戦D	48kg級準々決勝B	男子無差別2回戦C
13	60kg級2回戦C	52kg級準々決勝C	男子無差別2回戦B
14	60kg級2回戦C	52kg級準々決勝B	男子無差別2回戦B
15	60kg級2回戦B	57kg級準々決勝D	73kg級1回戦A
16	60kg級2回戦B	57kg級準々決勝C	73kg級1回戦D
17	66kg級1回戦A	57kg級準々決勝B	73kg級1回戦C
18	66kg級1回戦D	63kg級準々決勝A	73kg級1回戦C
19	66kg級1回戦C	63kg級準々決勝D	73kg級1回戦B
20	66kg級1回戦C	63kg級準々決勝C	73kg級1回戦B
21	66kg級1回戦B	63kg級準々決勝B	女子無差別1回戦A
22	66kg級1回戦B	女子無差別準々決勝D	男子無差別準々決勝A
23	60kg級準々決勝A	女子無差別準々決勝C	男子無差別準々決勝D
24	60kg級準々決勝D	81kg級準決勝AB	男子無差別準々決勝C
25	60kg級準々決勝C	81kg級準決勝CD	男子無差別準々決勝B
26	60kg級準々決勝B	48kg級準決勝AB	73kg級準々決勝A
27	66kg級準々決勝A	48kg級準決勝CD	73kg級準々決勝D
28	66kg級準々決勝D	52kg級準決勝AB	73kg級準々決勝C
29	66kg級準々決勝C	52kg級準決勝CD	73kg級準々決勝B
30	66kg級準々決勝B	57kg級準決勝AB	女子無差別準々決勝A
31	60kg級準決勝AB	57kg級準決勝CD	女子無差別準々決勝B
32	60kg級準決勝CD	63kg級準決勝AB	男子無差別準決勝AB
33	66kg級準決勝AB	63kg級準決勝CD	男子無差別準決勝CD
34	66kg級準決勝CD	女子無差別準決勝CD	73kg級準決勝AB
35	60kg級順位決定戦AB	81kg級順位決定戦AB	73kg級準決勝CD
36	60kg級順位決定戦CD	81kg級順位決定戦CD	女子無差別準決勝AB
37	66kg級順位決定戦AB	48kg級3位決定戦	男子無差別順位決定AB
38	66kg級順位決定戦CD	52kg級3位決定戦	男子無差別順位決定CD
39	60kg級7位決定戦	57kg級3位決定戦	73kg級順位決定戦AB
40	66kg級7位決定戦	63kg級3位決定戦	73kg級順位決定戦CD
41	60kg級5位決定戦	女子無差別3位決定戦	女子無差別順位決定AB
42	66kg級5位決定戦	81kg級7位決定戦	女子無差別順位決定CD
43	60kg級3位決定戦	81kg級5位決定戦	男子無差別7位決定
44	66kg級3位決定戦	81kg級3位決定戦	73kg級7位決定戦
45	60kg級決勝戦	48kg級決勝戦	女子無差別5位決定
46	66kg級決勝戦	52kg級決勝戦	男子無差別5位決定
47	73kg級決勝戦	57kg級決勝戦	73kg級5位決定戦
48	81kg級決勝戦	63kg級決勝戦	男子無差別3位決定
49	男子無差別級決勝戦	女子無差別級決勝戦	73kg級3位決定戦

平成27年度静岡県高等学校新人柔道大会
兼
第38回全国高等学校柔道選手権大会静岡県予選中部地区大会男女個人の部入賞者一覧

平成27年10月3日(土)
会場 静岡県武道館

男子

	-60kg	-66kg	-73kg	-81kg	無差別
1	()	()	()	()	()
2	()	()	()	()	()
3	()	()	()	()	()
4	()	()	()	()	()
5	()	()	()	()	()
6	()	()	()	()	()
7	()	()	()	()	()
8	()	()	()	()	()

女子

	-48kg	-52kg	-57kg	-63kg	無差別
1	()	()	()	()	()
2	()	()	()	()	()
3	()	()	()	()	()
4	()	()	()	()	()
5	()	()	()	()	()

入賞者は平成28年1月16日(土)に静岡県武道館で行われる県大会に出場する。