

平成27年度第63回静岡県高等学校総合体育大会
全国高等学校柔道大会（男・女個人の部）静岡県予選
兼東海総合体育大会柔道競技静岡県中部地区予選会

日 時 平成27年5月2日(土)9時30分開始(計量8:30~9:30)
会 場 静岡県武道館
主 催 静岡県高等学校体育連盟 静岡県教育委員会
主 管 静岡県高体連中部支部専門部
協 力 静岡県柔道協会

役 員

会 長	静岡県高体連中部支部長	服部康雄
副 会 長	静岡県高体連柔道委員長	平井幸逸
顧 問	静岡県柔道協会会長	野田昭一
	静岡県柔道協会中部地区幹事長	田中秀幸
	静岡県柔道協会理事長兼事務局長	伊藤武治
	静岡県柔道協会審判研修委員	八木卓

委 員 長	同 中部支部委員長	伊藤道明
副委員長	同 副委員長	大橋久夫
同	同 副委員長	西川孝治

審 判 長 西川孝治

審 判 員	砂川忠	遠田高士	杉本昌司	石田隆	杉山信幸
	金原伸尚	落合伸美	杉山元彦	橋口涉	朝比奈一成
	川合孝弘	豊島恒之	杉山達哉	中津正義	小柳津敬博
	野々山彰彦	宮本昌人	大橋久夫	加藤伸司	北田晃三
	渡部直樹	沼野由香利	青木達之	佐野薫	谷川尚
	中村航	磯部拡美	澤木哲	高田幸治	古内千夏
運営委員	森聡	桑原基英	肥田恒次	篠原康治	伊丹淳
	平田正之	美馬正和	立川大地		

受 付 係	○小柳津敬博	野々山彰彦	渡部直樹		
計 量 係	○沼野由香利	磯部拡美	古内千夏(女子)		
	○中津正義	宮本昌人	伊丹淳	立川大地(男子)	

試合係 ○高田幸治 平田正幸
 女子(島田樟誠 静岡商業 常葉橘 東海大翔洋)
 男子(常葉橘 静岡商業 藤枝順心 焼津)
 式典進行係 ○加藤伸司 佐野薫
 記録報道係 ○中津正義 肥田恒次 立川大地
 (女子：島田樟誠 静岡西 男子：清水桜が丘 静岡西)
 会場係 ○佐野薫
 庶務会計係 ○中村航 谷川尚
 救護 ○スポーツ堂城北院 山崎美和子
 表彰 ○平田正幸 美馬和正
 駐車場 ○澤木哲 篠原康治

大会次第

開会式	閉会式
1 選手 役員 整列	1 選手 役員 整列
2 開会の言葉 (大会会長)	2 成績発表
3 試合上の注意 (審判長)	3 表彰
4 選手宣誓 谷川美歩 (藤枝順心)	4 閉会の言葉 (副委員長)

会場図

第四試合場	第三試合場	第二試合場	第一試合場	本部席
-------	-------	-------	-------	-----

60kg級

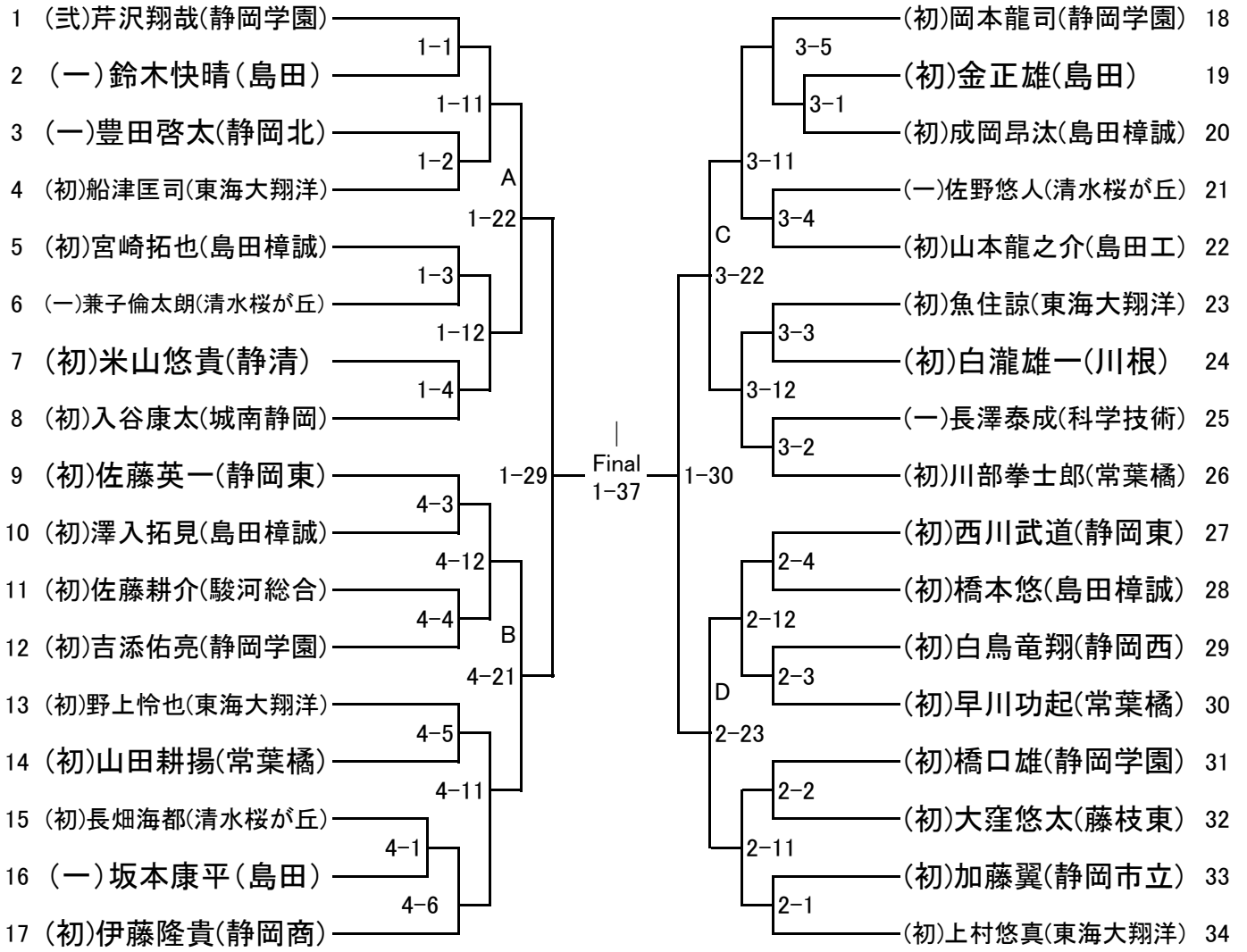

順位決定戦

- Aの敗者
- Bの敗者
- Cの敗者
- Dの敗者

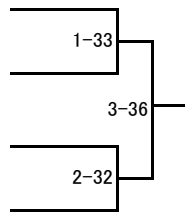

3位決定戦

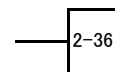

7位決定戦

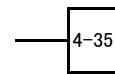

66kg級

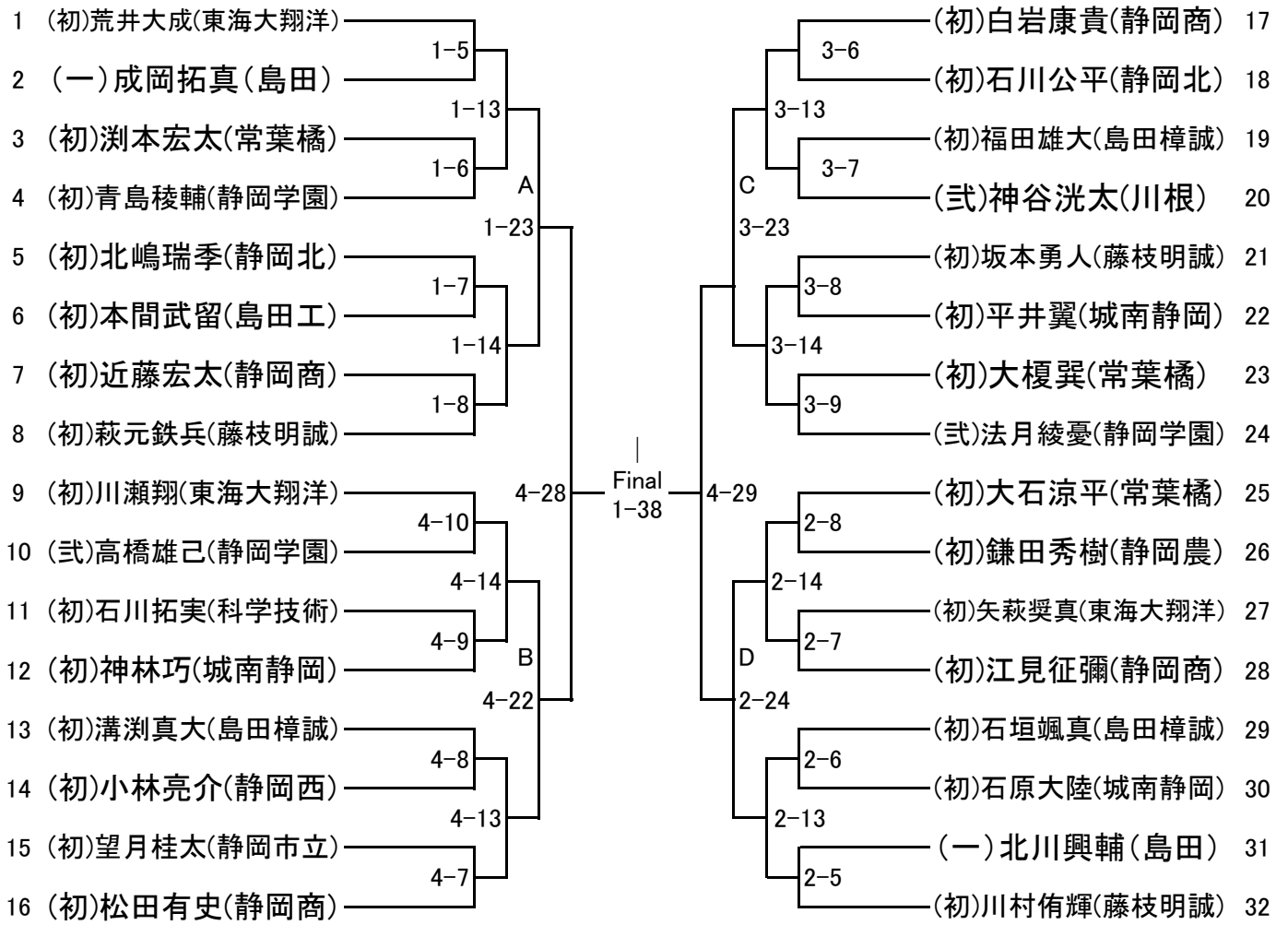

順位決定戦

- Aの敗者
- Bの敗者
- Cの敗者
- Dの敗者

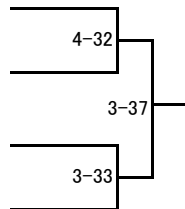

3位決定戦

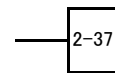

7位決定戦

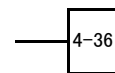

73kg級

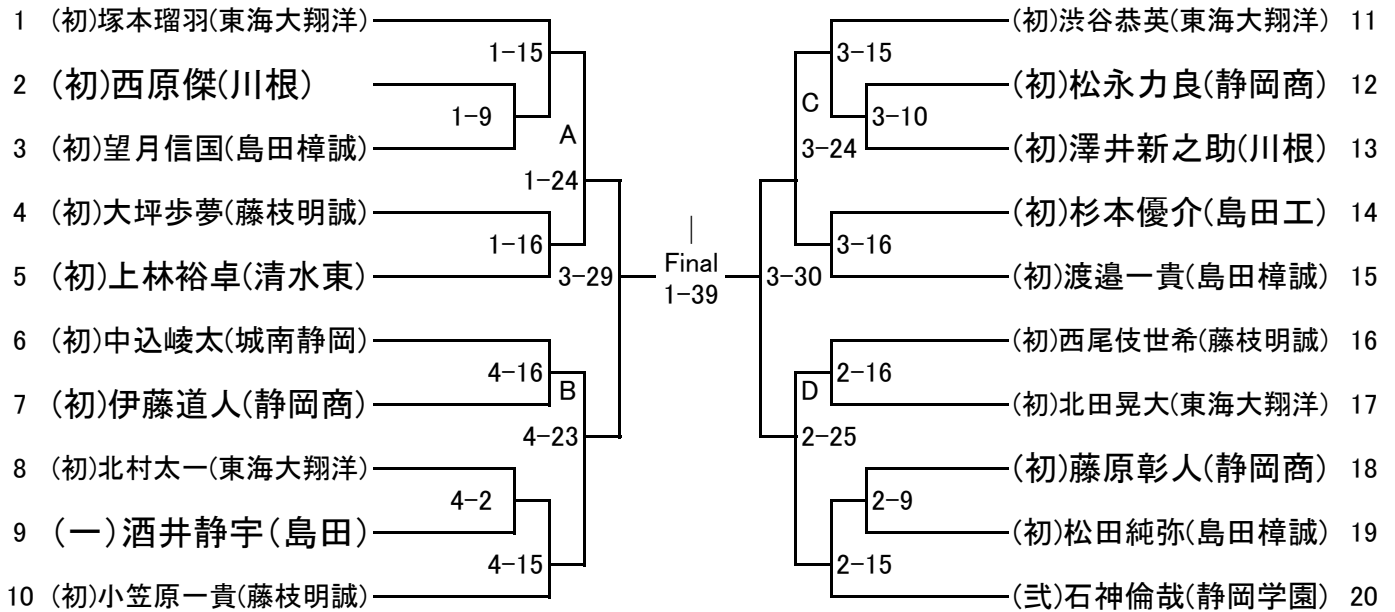

順位決定戦

Aの敗者
 Bの敗者
 Cの敗者
 Dの敗者

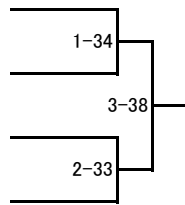

3位決定戦

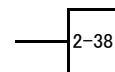

7位決定戦

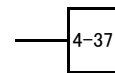

81kg級

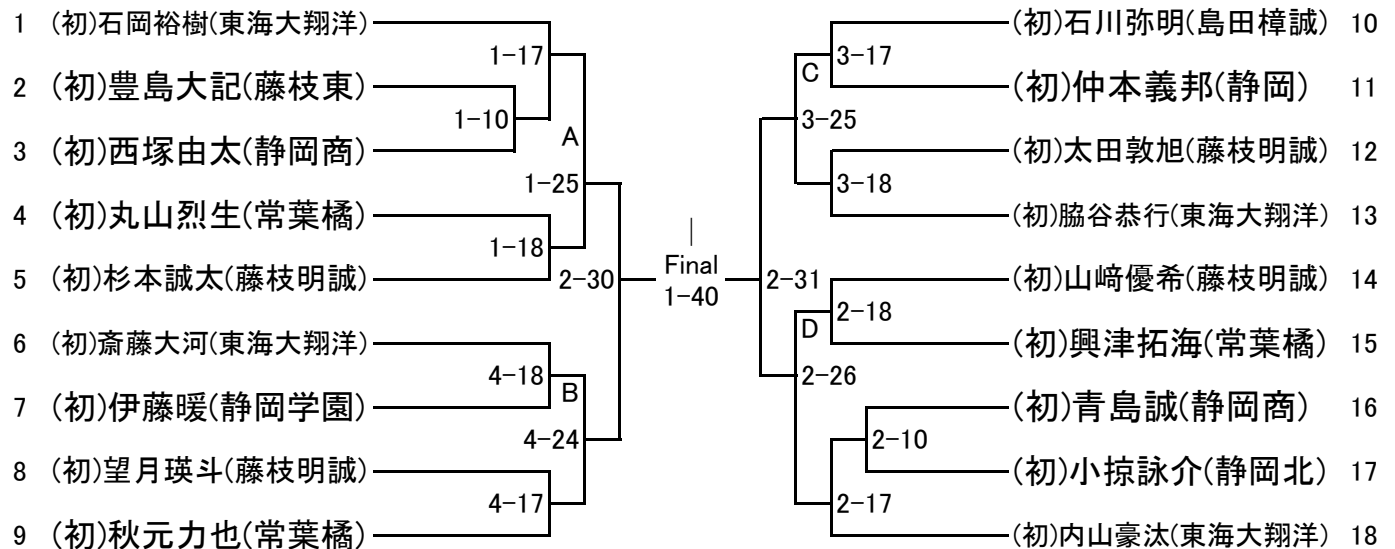

順位決定戦

Aの敗者
 Bの敗者
 Cの敗者
 Dの敗者

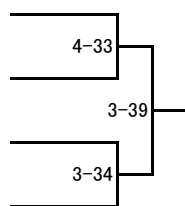

3位決定戦

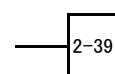

7位決定戦

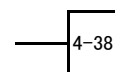

90kg級

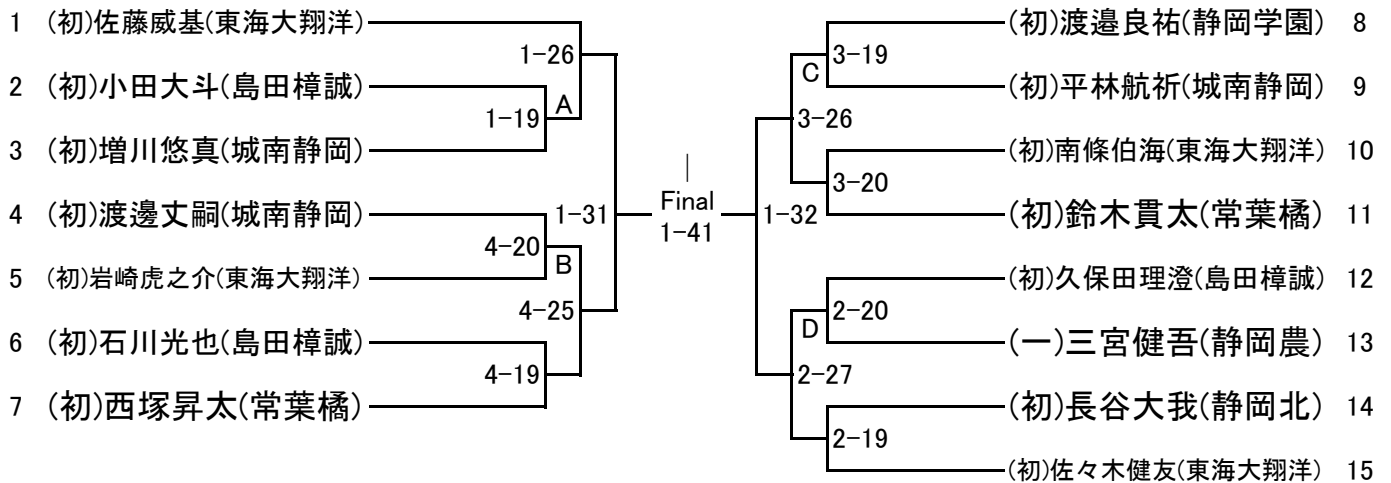

順位決定戦

- Aの敗者
- Bの敗者
- Cの敗者
- Dの敗者

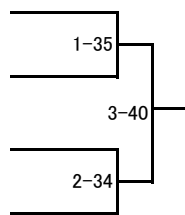

3位決定戦

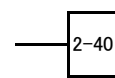

7位決定戦

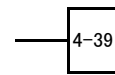

100kg級

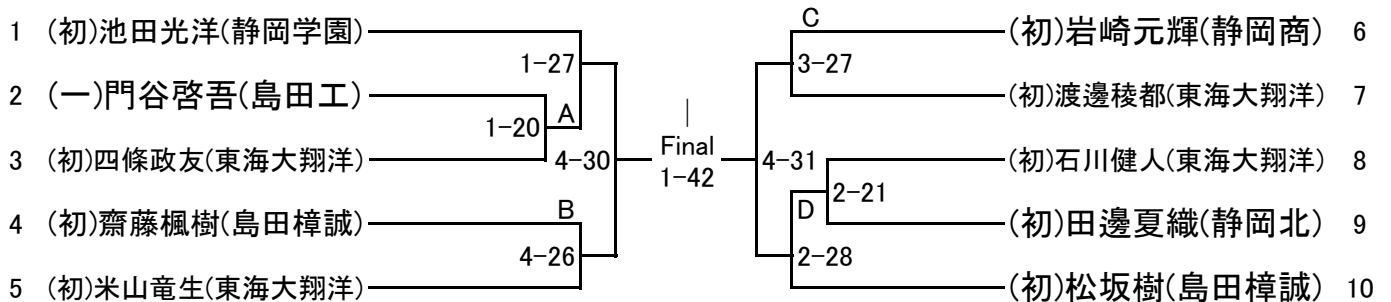

順位決定戦

- Aの敗者
- Bの敗者
- Cの敗者
- Dの敗者

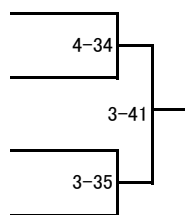

3位決定戦

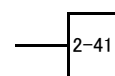

7位決定戦

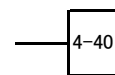

100kg級超

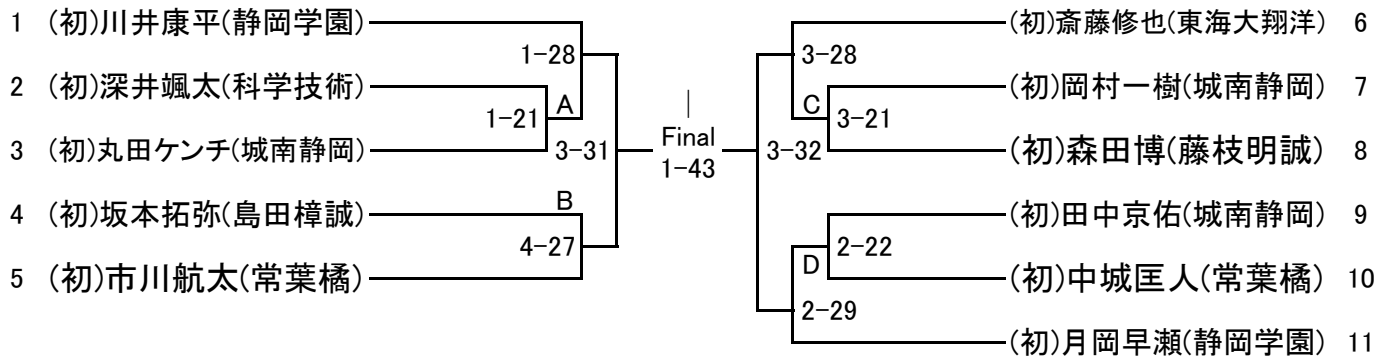

順位決定戦

- Aの敗者
- Bの敗者
- Cの敗者
- Dの敗者

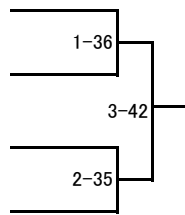

3位決定戦

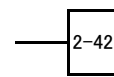

7位決定戦

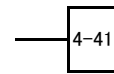

48kg級

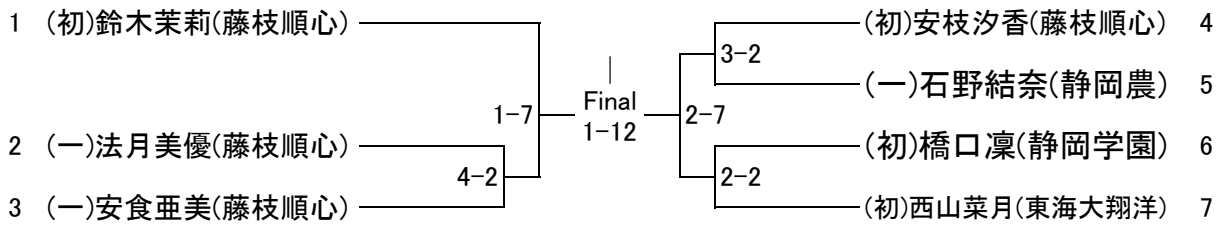

3位決定戦

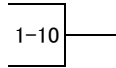

52kg級

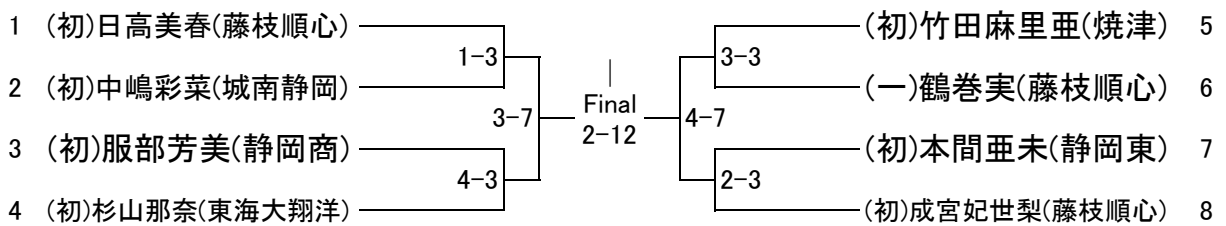

3位決定戦

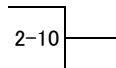

57kg級

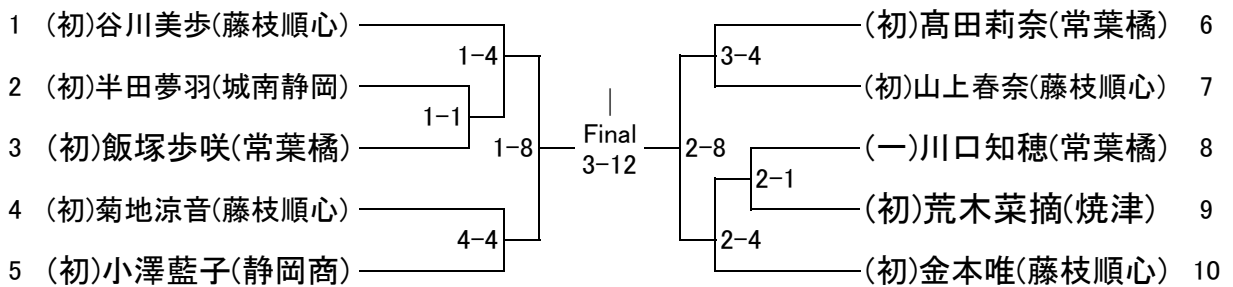

3位決定戦

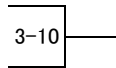

男子 試合進行表

試合順	第1会場	第2会場	第3会場	第4会場
1	A 60kg級 2回戦	D 60kg級 2回戦	C 60kg級 1回戦	B 60kg級 1回戦
2	"	"	C 60kg級 2回戦	B 73kg級 1回戦
3	"	"	"	B 60kg級 2回戦
4	"	"	"	"
5	A 66kg級 1回戦	D 66kg級 1回戦	"	"
6	"	"	C 66kg級 1回戦	"
7	"	"	"	B 66kg級 1回戦
8	"	"	"	"
9	A 73kg級 1回戦	D 73kg級 1回戦	"	"
10	A 81kg級 1回戦	D 81kg級 1回戦	C 73kg級 1回戦	"
11	A 60kg級 3回戦	D 60kg級 3回戦	C 60kg級 3回戦	B 60kg級 3回戦
12	"	"	"	"
13	A 66kg級 2回戦	D 66kg級 2回戦	C 66kg級 2回戦	B 66kg級 2回戦
14	"	"	"	"
15	A 73kg級 2回戦	D 73kg級 2回戦	C 73kg級 2回戦	B 73kg級 2回戦
16	"	"	"	"
17	A 81kg級 2回戦	D 81kg級 2回戦	C 81kg級 2回戦	B 81kg級 2回戦
18	"	"	"	"
19	A 90kg級 1回戦	D 90kg級 1回戦	C 90kg級 1回戦	B 90kg級 1回戦
20	A 100kg級 1回戦	"	"	"
21	A 100kg超級 1回戦	D 100kg級 1回戦	C 100kg超級 1回戦	B 60kg級 4回戦
22	A 60kg級 4回戦	D 100kg超級 1回戦	C 60kg級 4回戦	B 66kg級 3回戦
23	A 66kg級 3回戦	D 60kg級 4回戦	C 66kg級 3回戦	B 73kg級 3回戦
24	A 73kg級 3回戦	D 66kg級 3回戦	C 73kg級 3回戦	B 81kg級 3回戦
25	A 81kg級 3回戦	D 73kg級 3回戦	C 81kg級 3回戦	B 90kg級 2回戦
26	A 90kg級 2回戦	D 81kg級 3回戦	C 90kg級 2回戦	B 100kg級 2回戦
27	A 100kg級 2回戦	D 90kg級 2回戦	C 100kg級 2回戦	B 100kg超級 2回戦
28	A 100kg超級 2回戦	D 100kg級 2回戦	C 100kg超級 2回戦	AB 66kg級 準決勝
29	AB 60kg級 準決勝	D 100kg超級 2回戦	AB 73kg級 準決勝	CD 66kg級 準決勝
30	CD 60kg級 準決勝	AB 81kg級 準決勝	CD 73kg級 準決勝	AB100kg級 準決勝
31	AB 90kg級 準決勝	CD 81kg級 準決勝	AB100kg超級準決勝	CD100kg級 準決勝
32	CD 90kg級 準決勝	60kg級順位決定CD	CD100kg超級準決勝	66kg級順位決定AB
33	60kg級順位決定AB	73kg級順位決定CD	66kg級順位決定CD	81kg級順位決定AB
34	73kg級順位決定AB	90kg級順位決定CD	81kg級順位決定CD	100kg級順位決定AB
35	90kg級順位決定AB	100kg級超順位決定CD	100kg級順位決定CD	60kg級 7位決定戦
36	100kg級超順位決定AB	60kg級 3位決定戦	60kg級 5位決定戦	66kg級 7位決定戦
37	60kg級 決勝	66kg級 3位決定戦	66kg級 5位決定戦	73kg級 7位決定戦
38	66kg級 決勝	73kg級 3位決定戦	73kg級 5位決定戦	81kg級 7位決定戦
39	73kg級 決勝	81kg級 3位決定戦	81kg級 5位決定戦	90kg級 7位決定戦
40	81kg級 決勝	90kg級 3位決定戦	90kg級 5位決定戦	100kg級 7位決定戦
41	90kg級 決勝	100kg級 3位決定戦	100kg級 5位決定戦	100kg超級 7位決定戦
42	100kg級 決勝	100kg超級 3位決定戦	100kg超級 5位決定戦	
43	100kg超級 決勝			

女子 試合進行表

試合順	第1会場	第2会場	第3会場	第4会場
1	A 57kg級 1回戦	D 57kg級 1回戦	C 63kg級 1回戦	D 63kg級 1回戦
2	A 63kg級 1回戦	D 48kg級 1回戦	C 48kg級 1回戦	B 48kg級 1回戦
3	A 52kg級 1回戦	D 52kg級 1回戦	C 52kg級 1回戦	B 52kg級 1回戦
4	A 57kg級 2回戦	D 57kg級 2回戦	C 57kg級 2回戦	B 57kg級 2回戦
5	A 63kg級 2回戦	D 63kg級 2回戦	C 63kg級 2回戦	B 63kg級 2回戦
6	AB 78kg超級準決勝	CD78kg超級準決勝	B 70kg級 1回戦	B 78kg級 1回戦
7	AB 48kg級 準決勝	CD 48kg級 準決勝	AB 52kg級 準決勝	CD 52kg級 準決勝
8	AB 57kg級 準決勝	CD 57kg級 準決勝	AB 63kg級 準決勝	CD 63kg級 準決勝
9	AB 70kg級 準決勝	CD 70kg級 準決勝	AB 78kg級 準決勝	CD 78kg級 準決勝
10	48kg級 3位決定戦	52kg級 3位決定戦	57kg級 3位決定戦	63kg級 3位決定戦
11	70kg級 3位決定戦	78kg級 3位決定戦	78kg超級3位決定戦	78kg超級 決勝
12	48kg級 決勝	52kg級 決勝	57kg級 決勝	63kg級 決勝
13	70kg級 決勝	78kg級 決勝		

平成27年度静岡県高校総体中部地区予選

男女個人の部入賞者一覧

平成27年5月2日(土)
会場 静岡県武道館

男子

	-60kg	-66kg	-73kg	-81kg	-90kg	-100kg	100kg超級
1	()	()	()	()	()	()	()
2	()	()	()	()	()	()	()
3	()	()	()	()	()	()	()
4	()	()	()	()	()	()	()
5	()	()	()	()	()	()	()
6	()	()	()	()	()	()	()
7	()	()	()	()	()	()	()
8	()	()	()	()	()	()	()

女子

	-48kg	-52kg	-57kg	-63kg	-70kg	-78kg	78kg超級
1	()	()	()	()	()	()	()
2	()	()	()	()	()	()	()
3	()	()	()	()	()	()	()
4	()	()	()	()	()	()	()

入賞者は平成27年5月16日(土)に静岡県武道館で行われる県大会に出場する。