

平成26年度 静岡県高等学校新人柔道大会 中部地区予選会

[男子・女子個人の部] [男子・女子団体の部]

- 日 時 男女個人の部:平成26年10月11日(土) 9時30分開始
男女団体の部:平成26年11月 3日(月・祝) 9時30分開始
- 会 場 静岡県武道館
- 主 催 静岡県高等学校体育連盟・静岡県教育委員会・静岡県柔道協会
- 主 管 静岡県高等学校体育連盟中部支部
- 大会役員
 - ◎ 会 長 静岡県高体連中部支部長 松井 和子
 - ◎ 副会長 静岡県高体連柔道部委員長 平井 幸逸
 - ◎ 顧 問 安齊 悦雄 川中 邦夫 八木 卓
 - ◎ 委 員 野田 昭一 田中 秀幸 石川 裕章
熊谷 幸洋 古川 隆士 興梠 正人
- 競技役員
 - ◎ 委員長 高体連中部支部柔道部委員長 伊藤 道明
 - ◎ 副委員長 高体連中部支部柔道部副委員長 大橋 久夫
" " 西川 孝治
 - ◎ 審判長 宮本 昌人
 - ◎ 審判員 中津 正義 小柳津敬博 野々山彰彦 石原 誠 大橋 久夫
西川 孝治 加藤 伸司 渡部 直樹 沼野由香利 青木 達之
谷川 尚 佐野 薫 榊原誠一郎 中村 航 磯部 拡美
澤木 哲 高田 幸治 古内 千夏 平井 亮輔 桑山 和夫
古川 隆士 遠田 高士 金原 伸尚 落合 伸美 加賀谷 保
渡辺 達也 小野瀬康行 杉山 元彦 渡部 成也 佐藤 邦洋
齊藤 和仁 日下 徹朗 増田 圭省 鈴木 慎一 眞野 洋光
砂川 忠 石田 隆 岡村 和幸 橋口 涉 川合 孝弘
豊島 恒之 杉山 信幸 杉山 達哉
 - ◎ 運営委員 肥田 恒次 森 聡 伊丹 淳 平田 正幸 篠原 康治
桑原 基英 美馬 正和 戸塚 康博 武田 皓希
 - ◎ 受付係 ◎小柳津敬博 野々山彰彦 肥田 恒次
 - ◎ 補助員係 ◎高田 幸治 平田 正幸 篠原 康治
10/11 (東海大翔洋4 静岡学園4 静岡商業4)
11/ 3 (常葉学園橘4 静岡学園4 静岡商業4)
 - ◎ 記録係 ◎谷川 尚(城南静岡3)
 - ◎ 式典進行係◎加藤 伸司 佐野 薫

- ◎ 計量係 10/11 ◎渡部 直樹 宮本 昌人 榊原誠一郎 磯部 拓美
11/ 3 ◎磯部 拓美
- ◎ 女子係 10/11 ◎沼野由香利 磯部 拓美 古内 千夏
- ◎ 記録報道係◎谷川 尚 桑原 基英 伊丹 淳 平田 正幸
- ◎ 表彰係 ◎肥田 恒次 美馬 正和 森 聡
- ◎ 会場係 ◎大橋 久夫 西川 孝治 佐野 薫
- ◎ 庶務会計係◎中村 航 肥田 恒次
- ◎ 救護 ◎安藤 大樹 (スポーツ堂 本院)
- ◎ 駐車係 ◎澤木 哲 武田 皓希

[大会次第]

[開会式]

- 1 選手・役員 整列
- 2 開会の言葉 (委員長)
- 3 挨拶 (大会会長)
- 4 試合上の注意 (審判長)
- 5 選手宣誓 10/11 鈴木 茉莉 (藤枝順心)
11/ 3 佐々木健友 (東海大翔洋)
- 6 試合

[閉会式]

- 1 選手・役員 整列
- 2 成績発表 (副委員長)
- 3 表彰
- 4 閉会の言葉 (副委員長)

< 10月11日 個人戦会場図 > ☆順位決定戦は空いている会場に移動することがあります

<p>第3試合場</p> <ul style="list-style-type: none"> ・男子無差別級、60kg級一回戦と女子の試合 ・決勝戦 	<p>第2試合場</p> <ul style="list-style-type: none"> ・男子60,73,81,90kg級の右ゾーンの試合 ・決勝戦 	<p>第1試合場</p> <ul style="list-style-type: none"> ・男子60,73,81,90kg級の左ゾーンの試合 ・決勝戦 	<p>本部</p>
---	--	--	-----------

< 11月 3日 団体戦会場図 > ☆順位決定戦は空いている会場に移動することがあります

<p>第3試合場</p> <ul style="list-style-type: none"> ・女子団体戦 	<p>第2試合場</p> <ul style="list-style-type: none"> ・男子団体戦 右ゾーンの試合 	<p>第1試合場</p> <ul style="list-style-type: none"> ・男子団体戦 左ゾーンの試合 	<p>本部</p>
---	---	---	-----------

60kg級

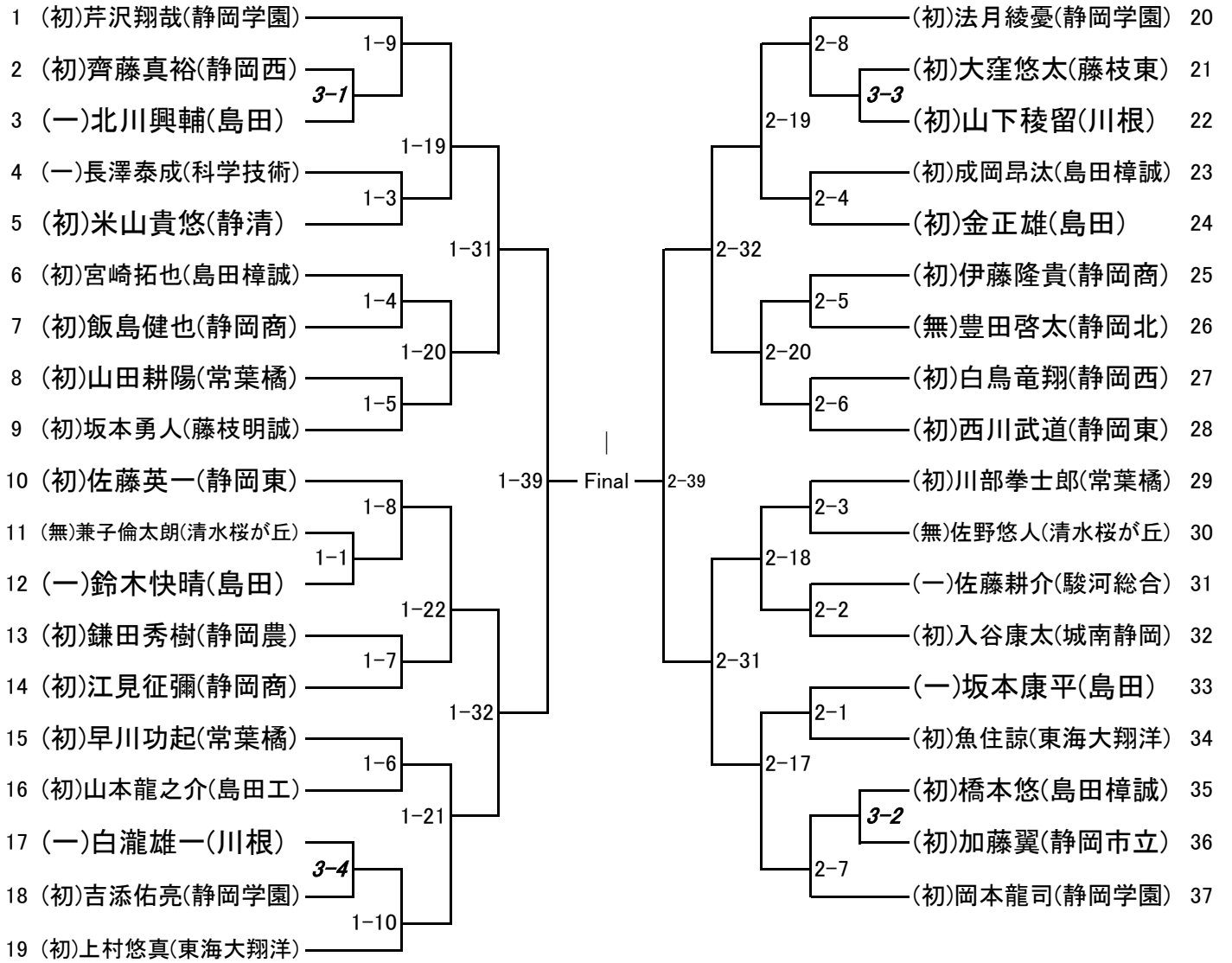

順位決定戦

- Aの敗者
- Bの敗者
- Cの敗者
- Dの敗者

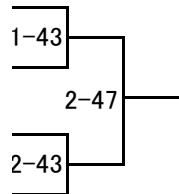

3位決定戦

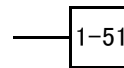

7位決定戦

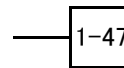

73kg級

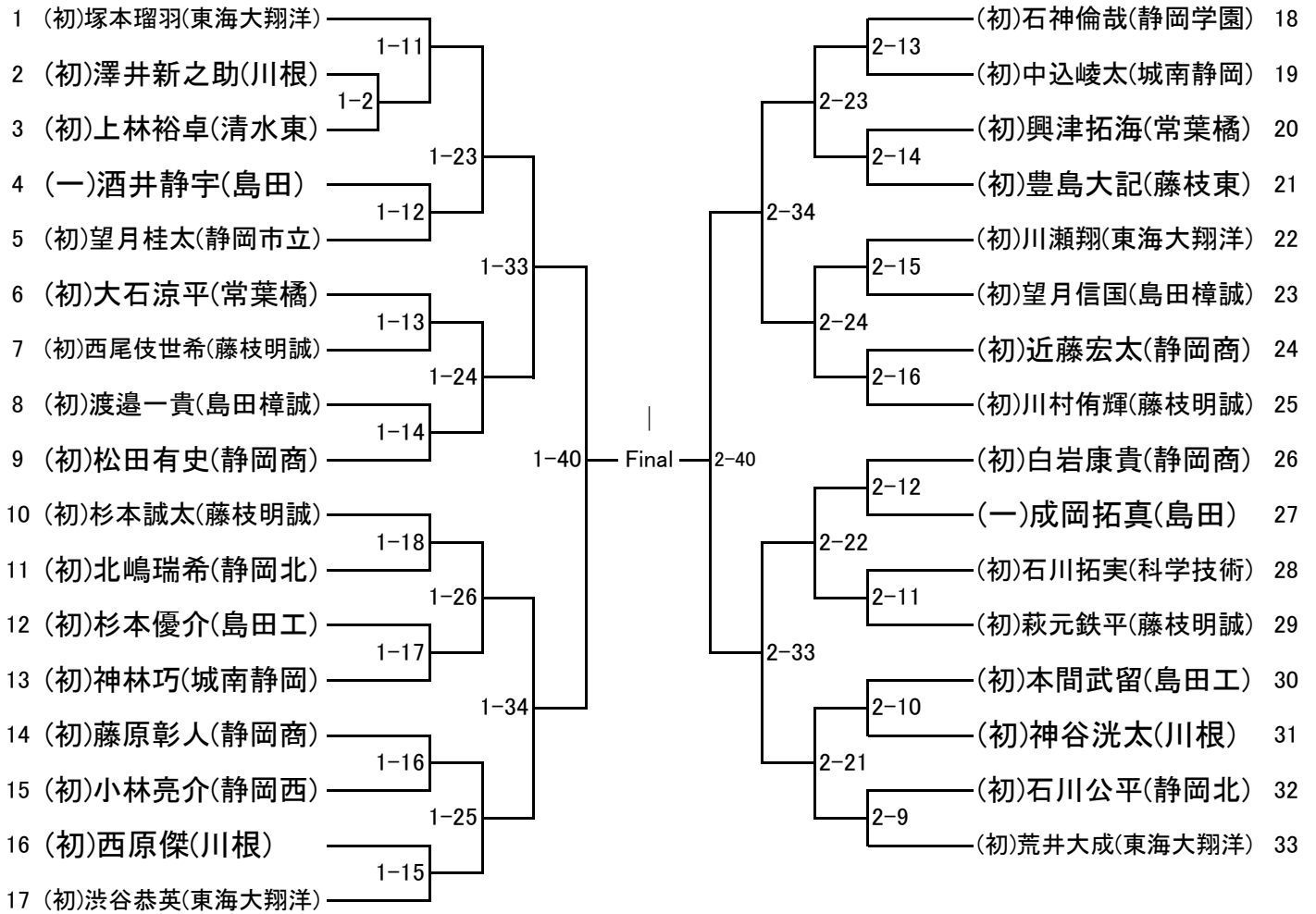

順位決定戦

- Aの敗者
- Bの敗者
- Cの敗者
- Dの敗者

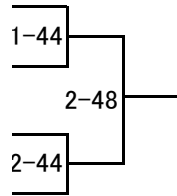

3位決定戦

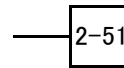

7位決定戦

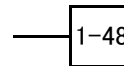

81kg級

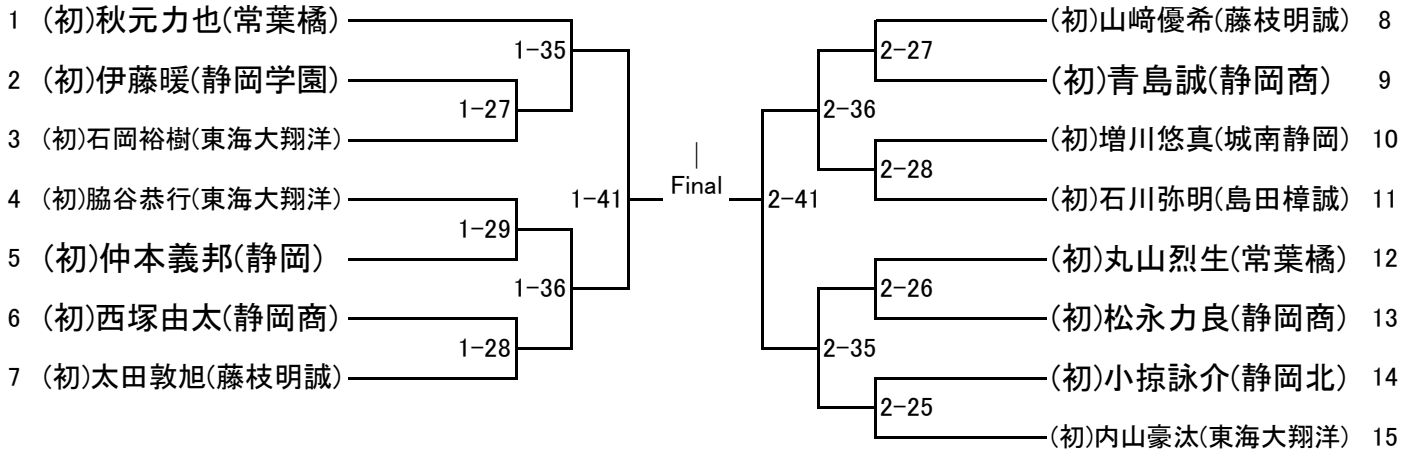

順位決定戦

Aの敗者
Bの敗者
Cの敗者
Dの敗者

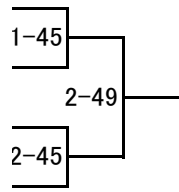

3位決定戦

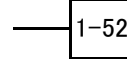

7位決定戦

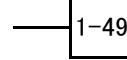

90kg級

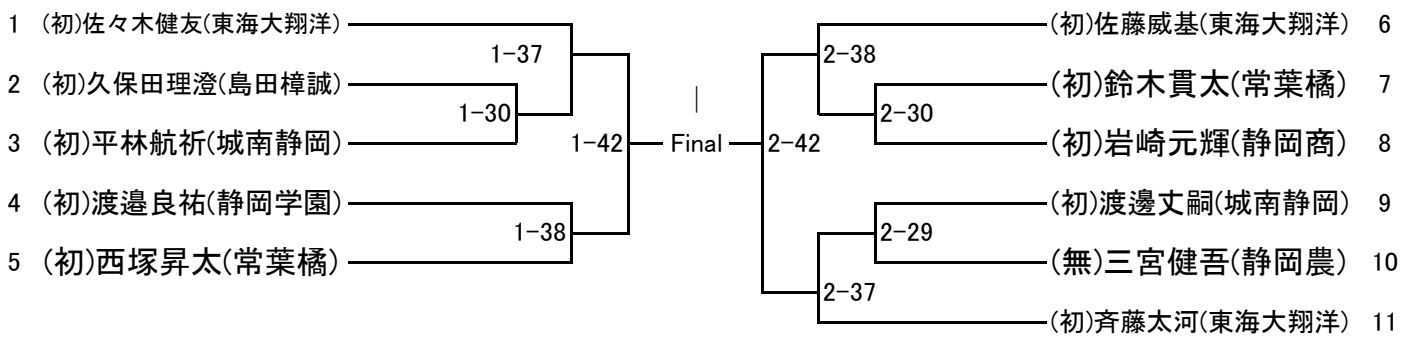

順位決定戦

Aの敗者
Bの敗者
Cの敗者
Dの敗者

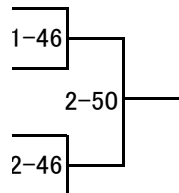

3位決定戦

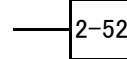

7位決定戦

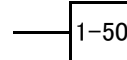

無差別級

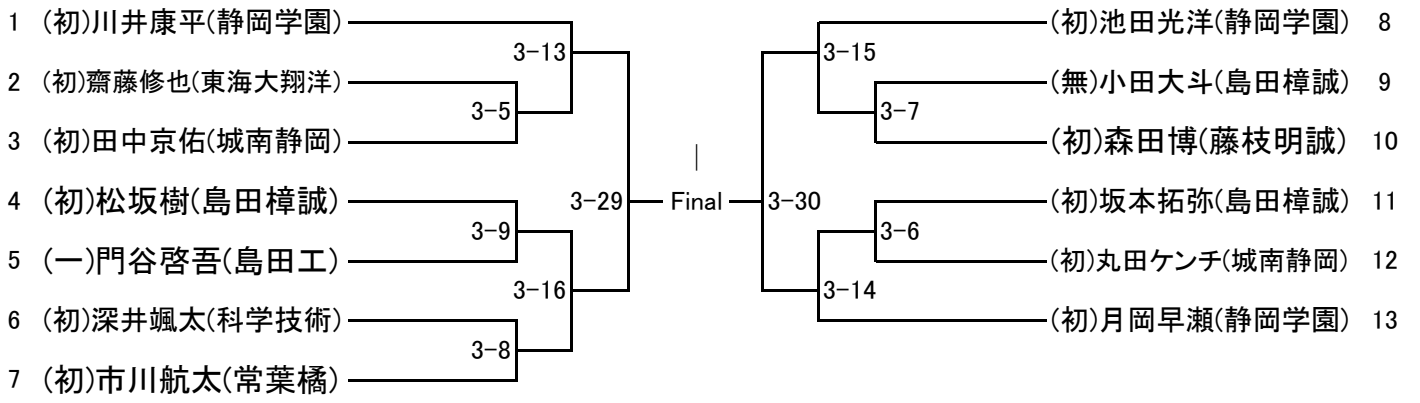

順位決定戦

- Aの敗者
- Bの敗者
- Cの敗者
- Dの敗者

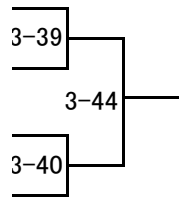

3位決定戦

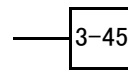

7位決定戦

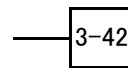

52kg級

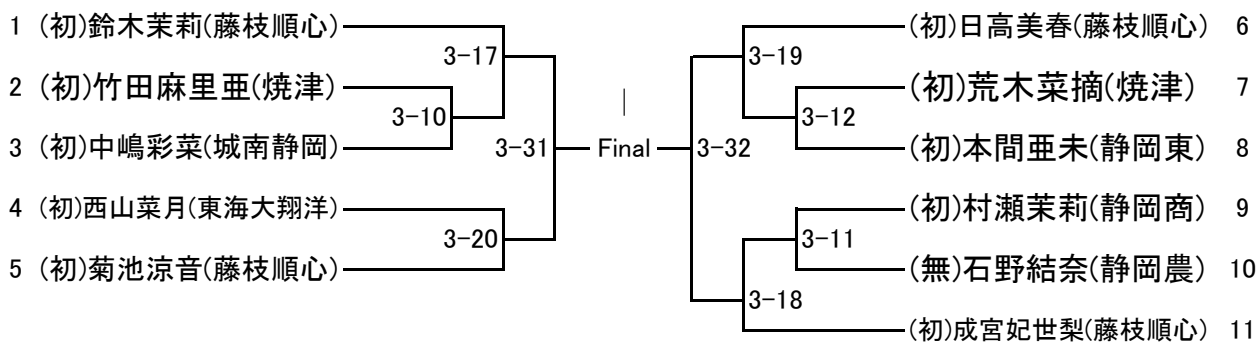

3位決定戦

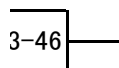

57kg級

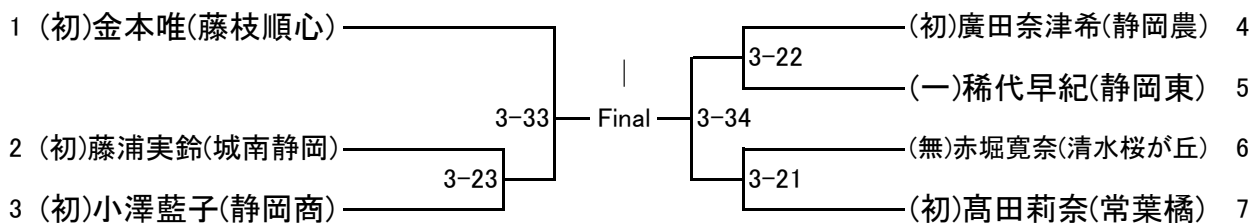

3位決定戦

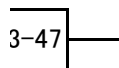

63kg級

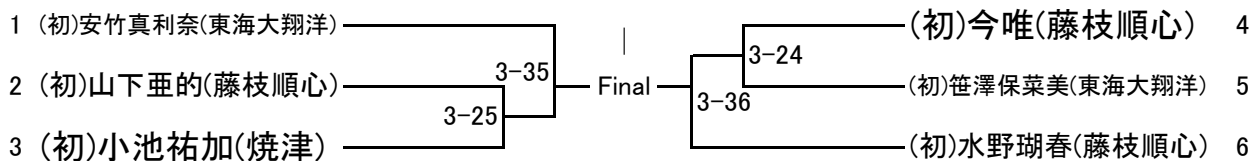

3位決定戦

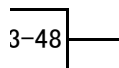

70kg級

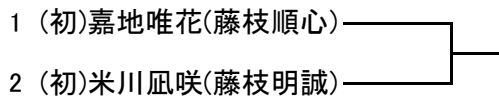

無差別級

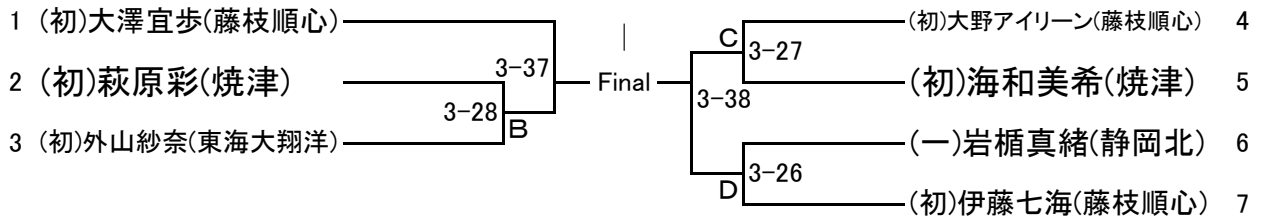

順位決定戦

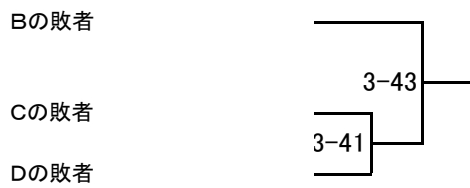

3位決定戦

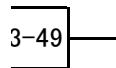

男子団体戦

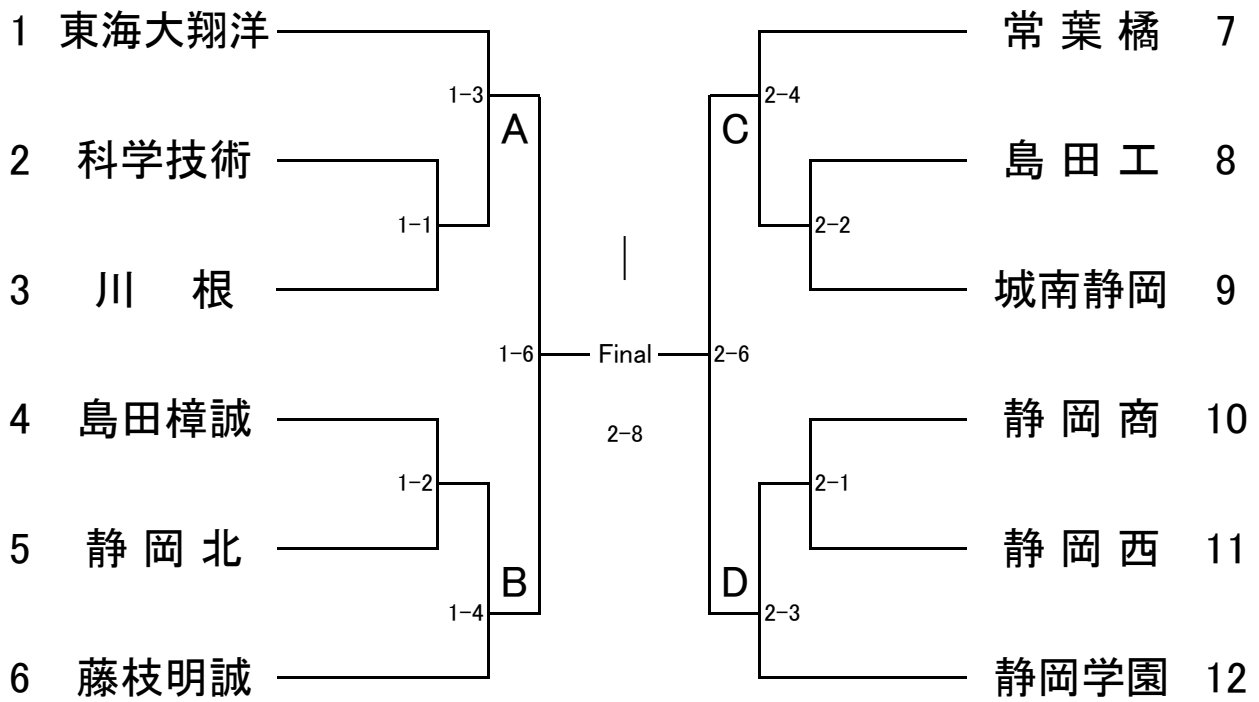

順位決定戦

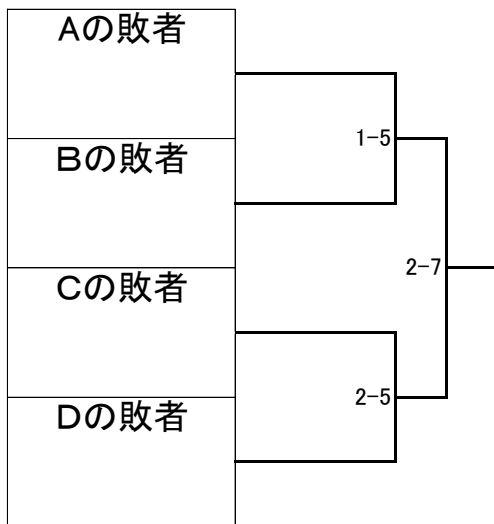

3位決定戦

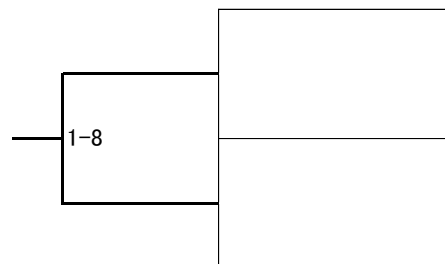

7位決定戦

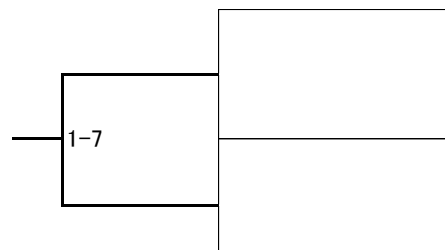

男子団体戦名簿

学校名	東海大学付属翔洋高等学校	
監督	北田晃三	
選手	段位	氏名
	初	佐々木健友
	初	石岡裕樹
	初	内山豪汰
	初	塚本瑠羽
	初	荒井大成
	初	佐藤威基

学校名	静岡北高等学校	
監督	大橋久夫	
選手	段位	氏名
	初	北嶋瑞希
	初	石川公平
	初	小掠詠介
	無	豊田啓太

学校名	静岡学園高等学校	
監督	渡部直樹	
選手	段位	氏名
	初	芹沢翔哉
	初	石神倫哉
	初	月岡早瀬
	初	渡邊良祐
	初	池田光洋
	初	川井康平

学校名	科学技術高等学校	
監督	美馬正和	
選手	段位	氏名
	初	石川拓実
	初	深井颯太
	一	長澤泰成

学校名	静岡商業高等学校	
監督	佐野薫	
選手	段位	氏名
	初	伊藤隆貴
	初	松田有史
	初	白岩康貴
	初	青島誠
	初	江見征彌
	初	藤原彰人

学校名	城南静岡高等学校	
監督	高田幸治	
選手	段位	氏名
	初	田中京佑
	初	丸田ケンチ
	初	神林巧
	初	渡邊丈嗣
	初	入谷康太
	初	中込凌太

学校名	島田樟誠高等学校	
監督	中村航	
選手	段位	氏名
	初	石川弥明
	初	坂本拓弥
	初	松坂樹
	初	宮崎拓也
	初	望月信国
	初	成岡昂汰

学校名	常葉学園橘高等学校	
監督	澤木哲	
選手	段位	氏名
	初	西塚昇太
	初	市川航太
	初	秋元力也
	初	丸山烈生
	初	大石涼平
	初	興津拓海

学校名	川根高等学校	
監督	増田健史	
選手	段位	氏名
	初	山下稜留
	初	澤井新之助
	初	西原傑
	初	神谷洸太
	一	白瀧雄一

学校名	島田工業高等学校	
監督	平田正幸	
選手	段位	氏名
	初	杉本優介
	初	本間武留
	初	山本龍之介
	一	門谷啓吾

学校名	藤枝明誠高等学校	
監督	野々山彰彦	
選手	段位	氏名
	初	山崎優希
	初	川村侑輝
	初	萩元鉄兵
	初	西尾伎世希
	初	杉本誠太
	初	森田博

学校名	静岡西高等学校	
監督	中津正義	
選手	段位	氏名
	初	白鳥竜翔
	初	山本柗二
	初	小林亮介
	初	齊藤真裕

女子団体戦

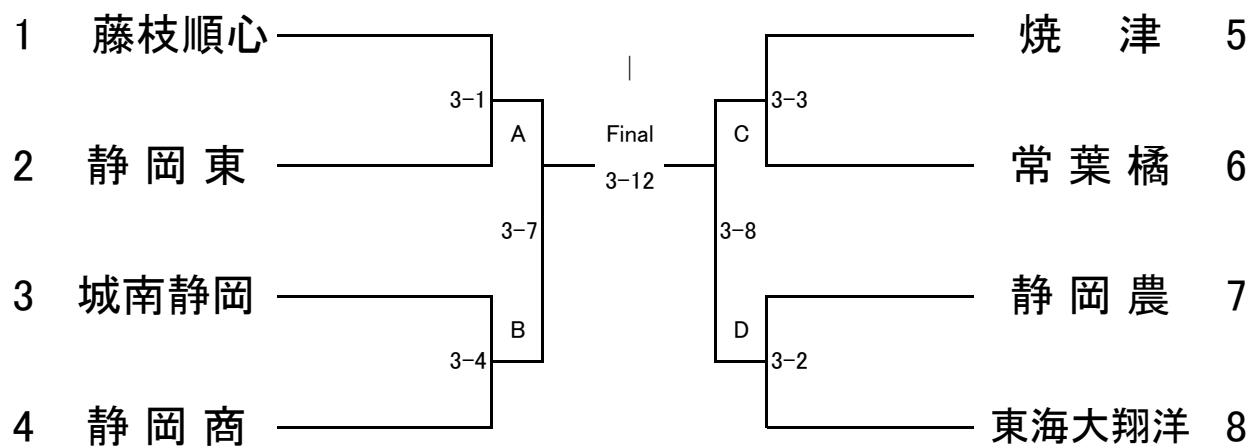

順位決定戦

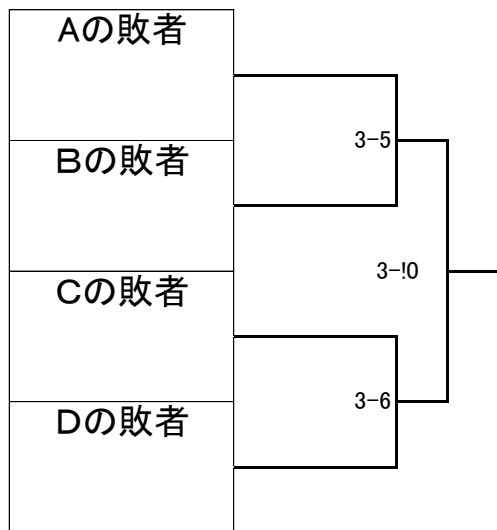

3位決定戦

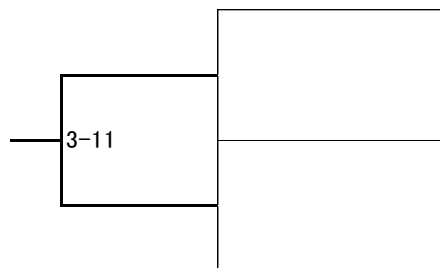

7位決定戦

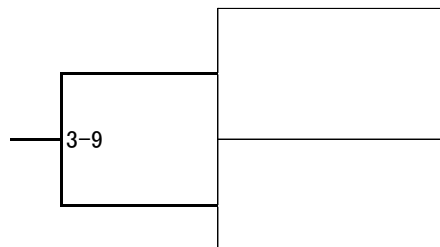

女子団体戦名簿

学校名	東海大学付属翔洋高等学校		
監督	古内千夏		
	段位	氏名	体重
大将	初	笹澤保菜美	62kg
中堅	初	安竹真利奈	63kg
先鋒	初	西山菜月	48kg
補員	初	外山紗奈	73kg
補員			

学校名	静岡商業高等学校		
監督	佐野薫		
	段位	氏名	体重
大将			
中堅	初	小澤藍子	57kg
先鋒	初	村瀬茉莉	49kg
補員			
補員			

学校名	藤枝順心高等学校		
監督	沼野由香利		
	段位	氏名	体重
大将	初	伊藤七海	70kg
中堅	初	水野瑚春	63kg
先鋒	初	鈴木茉莉	48kg
補員	初	谷川美歩	57kg
補員	初	今唯	63kg

学校名	焼津高等学校		
監督	伊藤道明		
	段位	氏名	体重
大将	初	萩原彩	85kg
中堅	初	小池祐加	63kg
先鋒	初	竹田麻里亜	48kg
補員	初	荒木菜摘	51kg
補員	初	海和美希	73kg

学校名	常葉学園橘高等学校		
監督	澤木哲		
	段位	氏名	体重
大将	初	高田莉奈	57kg
中堅	無	川口志穂	57kg
先鋒			
補員			
補員			

学校名	静岡農業高等学校		
監督	肥田恒次		
	段位	氏名	体重
大将			
中堅	初	廣田奈津希	54kg
先鋒	無	石野結奈	45kg
補員			
補員			

学校名	城南静岡高等学校		
監督	高田幸治		
	段位	氏名	体重
大将			
中堅	初	藤浦実玲	55Kg
先鋒	初	中嶋彩菜	52Kg
補員			
補員			

学校名	静岡東高等学校		
監督	西川孝治		
	段位	氏名	体重
大将			
中堅	一	稀代早紀	57kg
先鋒	初	本間亜未	52kg
補員			
補員			

平成26年度静岡県高等学校新人柔道大会
兼
第37回全国高等学校柔道選手権大会静岡県予選中部地区大会男女個人の部入賞者一覧

平成26年10月11日(土)
会場 静岡県武道館

男子

	-60kg	-73kg	-81kg	-90kg	無差別
1	()	()	()	()	()
2	()	()	()	()	()
3	()	()	()	()	()
4	()	()	()	()	()
5	()	()	()	()	()
6	()	()	()	()	()
7	()	()	()	()	()
8	()	()	()	()	()

女子

	-52kg	-57kg	-63kg	-70kg	無差別
1	()	()	()	()	()
2	()	()	()	()	()
3	()	()	()	/	()
4	()	()	()	/	()

入賞者は平成27年1月17日(土)に静岡県武道館で行われる県大会に出場する。

平成26年度静岡県高等学校新人柔道大会
兼
第37回全国高等学校柔道選手権大会静岡県予選中部地区大会男女団体の部入賞校一覧

平成26年11月3日(月)
会場 静岡県武道館

男子

1	
2	
3	
4	
5	
6	
7	
8	

女子

1	
2	
3	
4	
5	
6	
7	
8	

入賞校は平成27年1月25日(日)に静岡県武道館で行われる県大会に出場する。

進行表

	第1試合場	第2試合場	第3試合場
1	60kg級1回戦	60kg級2回戦	60kg級1回戦
2	73kg級1回戦	60kg級2回戦	60kg級1回戦
3	60kg級2回戦	60kg級2回戦	60kg級1回戦
4	60kg級2回戦	60kg級2回戦	60kg級1回戦
5	60kg級2回戦	60kg級2回戦	無差別級1回戦
6	60kg級2回戦	60kg級2回戦	無差別級1回戦
7	60kg級2回戦	60kg級2回戦	無差別級1回戦
8	60kg級2回戦	60kg級2回戦	無差別級1回戦
9	60kg級2回戦	73kg級2回戦	無差別級1回戦
10	60kg級2回戦	73kg級2回戦	52kg級1回戦
11	73kg級2回戦	73kg級2回戦	52kg級1回戦
12	73kg級2回戦	73kg級2回戦	52kg級1回戦
13	73kg級2回戦	73kg級2回戦	無差別級準々決勝
14	73kg級2回戦	73kg級2回戦	無差別級準々決勝
15	73kg級2回戦	73kg級2回戦	無差別級準々決勝
16	73kg級2回戦	73kg級2回戦	無差別級準々決勝
17	73kg級2回戦	60kg級3回戦	52kg級準々決勝
18	73kg級2回戦	60kg級3回戦	52kg級準々決勝
19	60kg級3回戦	60kg級3回戦	52kg級準々決勝
20	60kg級3回戦	60kg級3回戦	52kg級準々決勝
21	60kg級3回戦	73kg級3回戦	57kg級準々決勝
22	60kg級3回戦	73kg級3回戦	57kg級準々決勝
23	73kg級3回戦	73kg級3回戦	57kg級準々決勝
24	73kg級3回戦	73kg級3回戦	63kg級準々決勝
25	73kg級3回戦	81kg級1回戦	63kg級準々決勝
26	73kg級3回戦	81kg級1回戦	女無差別級準々決勝
27	81kg級1回戦	81kg級1回戦	女無差別級準々決勝
28	81kg級1回戦	81kg級1回戦	女無差別級準々決勝
29	81kg級1回戦	90kg級1回戦	無差別級準決勝
30	90kg級1回戦	90kg級1回戦	無差別級準決勝
31	60kg級準々決勝	60kg級準々決勝	52kg級準決勝
32	60kg級準々決勝	60kg級準々決勝	52kg級準決勝
33	73kg級準々決勝	73kg級準々決勝	57kg級準決勝
34	73kg級準々決勝	73kg級準々決勝	57kg級準決勝
35	81kg級準々決勝	81kg級準々決勝	63kg級準決勝
36	81kg級準々決勝	81kg級準々決勝	63kg級準決勝
37	90kg級準々決勝	90kg級準々決勝	女無差別級準決勝
38	90kg級準々決勝	90kg級準々決勝	女無差別級準決勝
39	60kg級準決勝	60kg級準決勝	無差別級順位決定戦
40	73kg級準決勝	73kg級準決勝	無差別級順位決定戦
41	81kg級準決勝	81kg級準決勝	女無差別級順位決定戦
42	90kg級準決勝	90kg級準決勝	無差別級7位決定戦
43	60kg級順位決定戦	60kg級順位決定戦	女無差別級5位決定戦
44	73kg級順位決定戦	73kg級順位決定戦	無差別級5位決定戦
45	81kg級順位決定戦	81kg級順位決定戦	無差別級3位決定戦
46	90kg級順位決定戦	90kg級順位決定戦	52kg級3位決定戦
47	60kg級7位決定戦	60kg級5位決定戦	57kg級3位決定戦
48	73kg級7位決定戦	73kg級5位決定戦	63kg級3位決定戦
49	81kg級7位決定戦	81kg級5位決定戦	無差別級3位決定戦
50	90kg級7位決定戦	90kg級5位決定戦	
51	60kg級3位決定戦	73kg級3位決定戦	
52	81kg級3位決定戦	90kg級3位決定戦	