

平成24年度静岡県高等学校新人柔道大会  
男子・女子個人の部中部地区予選会  
男子・女子団体の部中部地区予選会

日 時 平成24年10月13日(土) 10時00分開始(男女個人の部)  
平成24年11月 3日(土) 10時00分開始(男女団体の部)

会 場 静岡県武道館(個人の部・団体の部)

主 催 静岡県高等学校体育連盟  
静岡県教育委員会  
静岡県柔道協会

主 管 静岡県高等学校体育連盟中部支部  
静岡県柔道協会中部地区

大 会 役 員

名誉会長	柔道協会中部地区幹事長	川中邦夫
顧問	静岡県柔道協会会長	安齋悦雄
顧問	静岡県柔道協会理事長	野田昭一
顧問	静岡県柔道協会事務局長	佐々木秀男
会長	静岡県高体連中部支部長	松井和子
副会長	静岡県高体連柔道部委員長	間宮幸男
委員長	高体連中部支部柔道部委員長	伊藤道明
副委員長	同 副委員長	大橋久夫 西川孝治
審判長	宮本昌人	
審判員	中津正義 小柳津敬博 野々山彰彦 大橋久夫 西川孝治 加藤伸司 東海林剛 渡部直樹 沼野由香利 佐野 薫 中村 航 正治大輔 肥田恒次 澤木 哲 榊原誠一郎 高田幸治 砂川 忠 桑山和夫 石田 隆 渡辺達也 小野瀬康行 大村恭一 渡部成也 小國泰斗 木村優介 増田圭省 眞野洋光 加賀谷保 渡辺武彦 杉山元彦 川合孝弘 金原伸尚 落合伸美 橋口 渉 山崎敦史 紅林直樹	

受付係 10/13 ◎野々山彰彦 肥田恒次  
11/3 ◎小柳津敬博 野々山彰彦

補助員係 10/13 ◎正治大輔 高田幸治 平田正幸 (静岡学園4名・東海大翔洋4名・島田樟誠4名)  
11/3 ◎正治大輔 高田幸治 平田正幸 (常葉橘4名・東海翔洋8名)

式典進行係 10/13 ◎加藤伸司 佐野 薫  
11/3 ◎加藤伸司 佐野 薫

計 量 係 10/13 ◎宮本昌人 渡部直樹 榊原誠一郎 磯部拡美  
11/3 ◎磯部拡美

女 子 係 10/13・11/3 ◎ 沼野由香利 磯部拡美

記録報道係 10/13 ◎谷川尚 石原誠 桑原基英 (島田樟誠2名・川根2名)  
11/3 ◎肥田恒次 石原 誠 桑原基英 (静岡商業 川根)

表 彰 係 10/13 ◎肥田恒次 糸川由隆 石原 誠  
11/3 ◎肥田恒次 糸川由隆

会 場 係 10/13 ◎大橋久夫 西川孝治 佐野 薫  
11/3 ◎大橋久夫 西川孝治 佐野 薫

庶務会計係 10/13・11/3 ◎中村航

救 護 10/13・11/3 ◎MSマイスター

駐 車 係 10/13 ◎高田幸治  
11/3 ◎高田幸治

# 大会次第

開会式		閉会式	
1 選手・役員 整列		1 選手・役員 整列	
2 開会の言葉 (委員長)		2 成績発表 (副委員長)	
3 挨拶 (大会会長)		3 表彰	
4 試合上の注意 (審判長)		4 閉会の言葉 (副委員長)	
5 選手宣誓	10/13 益子楓彩奈 (藤枝順心高校)		
	11/3 佐藤和哉 (静岡学園高校)		
6 試合			

## 10月13日(土) 個人の部

### 本部席

第1試合場	第2試合場	第3試合場
・男子90kg級, 無差別級 女子52, 63kg級	・男子73kg級 女子57kg級, 決勝	・男子60, 81kg級, 決勝

## 11月3日(土) 団体の部

### 本部席

第1試合場	第2試合場	第3試合場
男子	男子	女子 全試合
静岡学園 常葉学園橘 島田樟誠 科学技術 川根	東海大翔洋 藤枝明誠 静岡商業 城南静岡 島田工業 島田	

進行表

	第1試合場	第2試合場	第3試合場
1	女52kg級1回戦	73kg級1回戦	60kg級1回戦
2	女52kg級2回戦	73kg級1回戦	60kg級1回戦
3	女52kg級2回戦	73kg級1回戦	60kg級1回戦
4	女52kg級2回戦	73kg級1回戦	60kg級1回戦
5	女52kg級2回戦	73kg級1回戦	60kg級2回戦
6	女52kg級2回戦	73kg級1回戦	60kg級2回戦
7	女52kg級2回戦	73kg級1回戦	60kg級2回戦
8	女52kg級2回戦	73kg級1回戦	60kg級2回戦
9	女52kg級2回戦	73kg級1回戦	60kg級2回戦
10	男無差別1回戦	73kg級1回戦	60kg級2回戦
11	男無差別1回戦	73kg級1回戦	60kg級2回戦
12	男無差別級1回戦	73kg級2回戦	60kg級2回戦
13	男無差別級1回戦	73kg級2回戦	60kg級2回戦
14	男無差別級1回戦	73kg級2回戦	60kg級2回戦
15	男無差別級1回戦	73kg級2回戦	60kg級2回戦
16	男無差別級1回戦	73kg級2回戦	60kg級2回戦
17	90kg級1回戦	73kg級2回戦	60kg級2回戦
18	90kg級1回戦	73kg級2回戦	60kg級2回戦
19	女52kg級準々決勝	73kg級2回戦	60kg級2回戦
20	女52kg級準々決勝	73kg級2回戦	60kg級2回戦
21	女52kg級準々決勝	73kg級2回戦	81kg級1回戦
22	女52kg級準々決勝	73kg級2回戦	81kg級1回戦
23	男無差別級準々決勝	73kg級2回戦	81kg級1回戦
24	男無差別級準々決勝	73kg級2回戦	60kg級3回戦
25	男無差別級準々決勝	73kg級2回戦	60kg級3回戦
26	男無差別級準々決勝	73kg級2回戦	60kg級3回戦
27	90kg級準々決勝	73kg級2回戦	60kg級3回戦
28	90kg級準々決勝	女57kg級1回戦	60kg級3回戦
29	90kg級準々決勝	73kg級3回戦	60kg級3回戦
30	90kg級準々決勝	73kg級3回戦	60kg級3回戦
31	女63kg級準々決勝	73kg級3回戦	60kg級3回戦
32	女63kg級準々決勝	73kg級3回戦	81kg級2回戦
33	女52kg級準決勝	73kg級3回戦	81kg級2回戦
34	女52kg級準決勝	73kg級3回戦	81kg級2回戦
35	男無差別級準決勝	73kg級3回戦	81kg級2回戦
36	男無差別級準決勝	73kg級3回戦	60kg級準々決勝
37	90kg級準決勝	女57kg級準々決勝	60kg級準々決勝
38	90kg級準決勝	女57kg級準々決勝	60kg級準々決勝
39	女63kg級準決勝	女57kg級準々決勝	60kg級準々決勝
40	女63kg級準決勝	女57kg級準々決勝	81kg級準決勝
41	無差別級順位決定戦	73kg級準々決勝	81kg級準決勝
42	無差別級順位決定戦	73kg級準々決勝	60kg級準決勝
43	90kg級順位決定戦	73kg級準々決勝	60kg級準決勝
44	90kg級順位決定戦	73kg級準々決勝	81kg級順位決定戦
45	無差別級5位決定戦	女57kg級準決勝	81kg級順位決定戦
46	90kg級5位決定戦	女57kg級準決勝	60kg級順位決定戦
47	無差別級7位決定戦	73kg級準決勝	60kg級順位決定戦
48	90kg級7位決定戦	73kg級準決勝	81kg級5位決定戦
49	女52kg級3位決定戦	73kg級順位決定戦	60kg級5位決定戦
50	無差別級3位決定戦	73kg級順位決定戦	81kg級7位決定戦
51	90kg級3位決定戦	女57kg級3位決定戦	60kg級7位決定戦
52	女63kg級3位決定戦	73kg級5位決定戦	81kg級3位決定戦
53		73kg級7位決定戦	60kg級3位決定戦
54		73kg級3位決定戦	60kg級3位決定戦
		女子決勝戦	男子決勝戦

52kg級<第一会場>

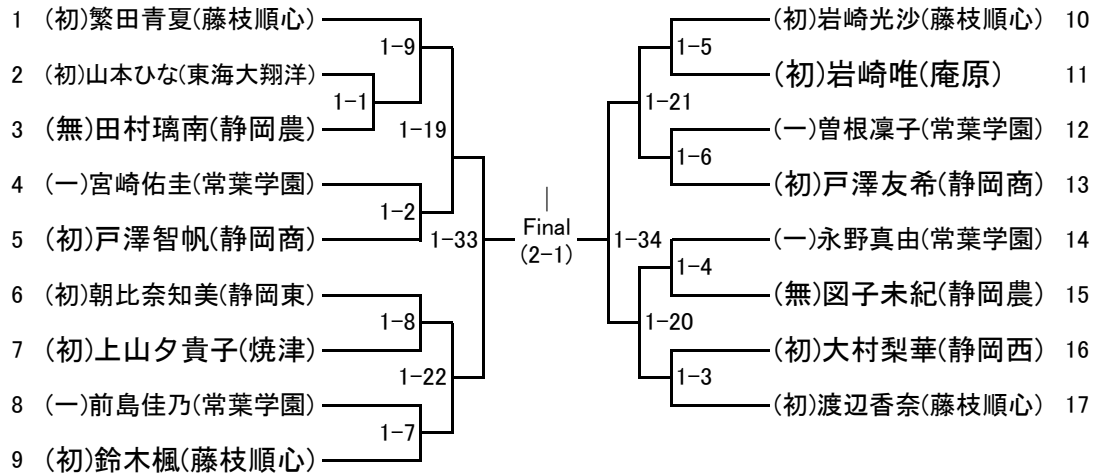

3位決定戦

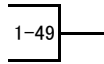

57kg級<第二会場>

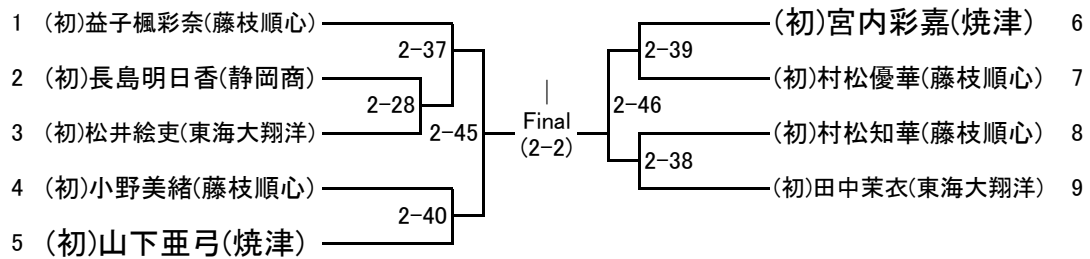

3位決定戦

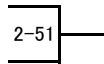

63kg級<第一会場>

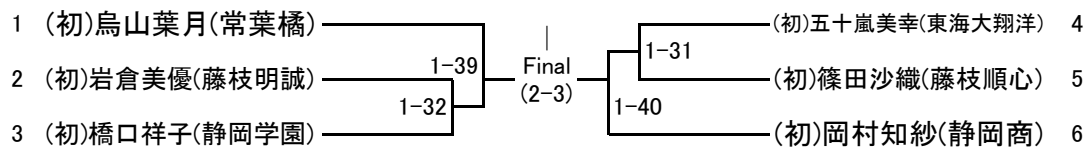

3位決定戦

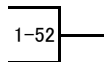

70kg級

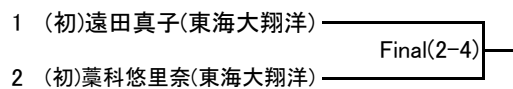

無差別級

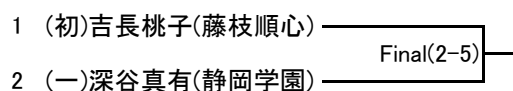

60kg級<第三会場>

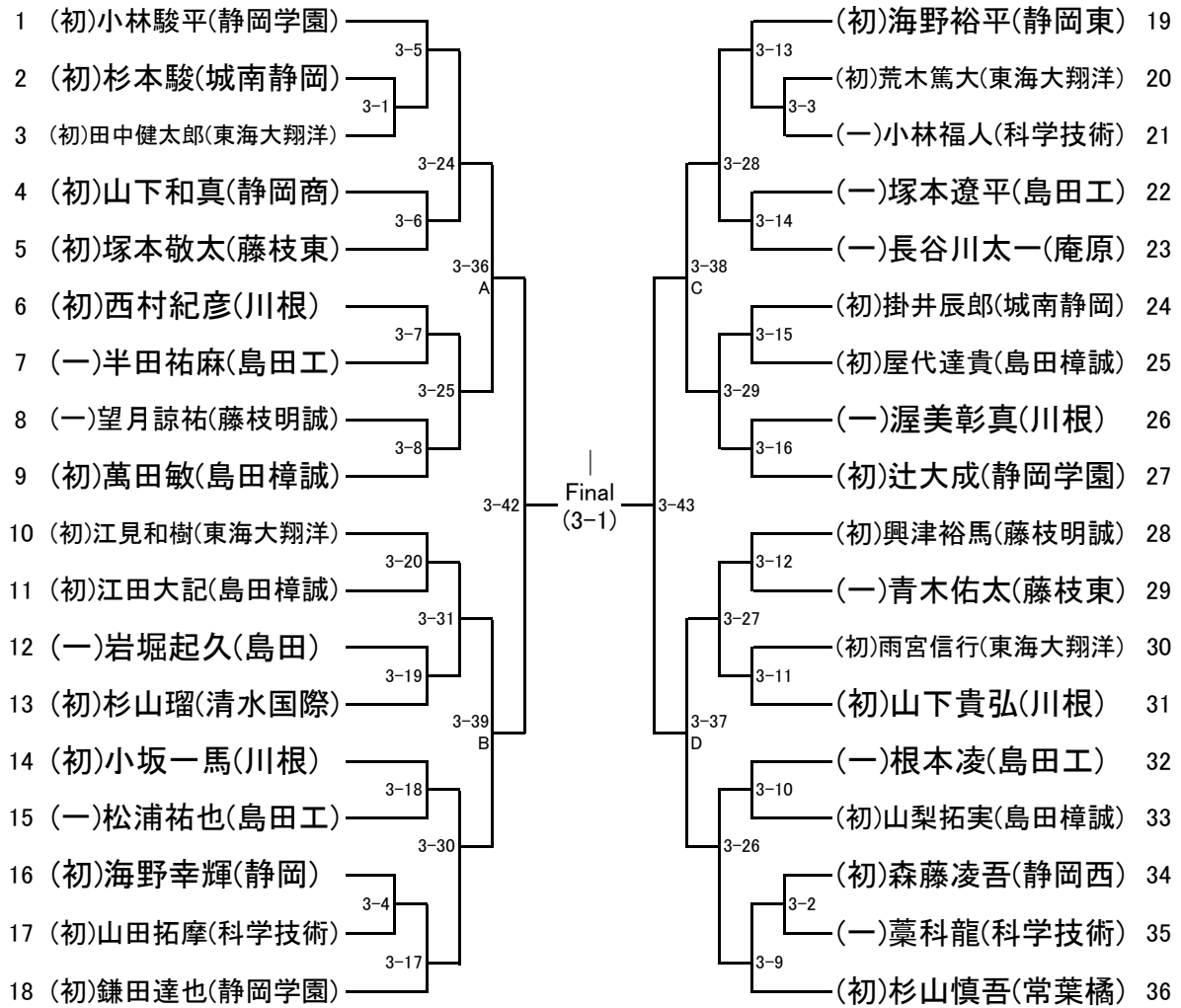

順位決定戦

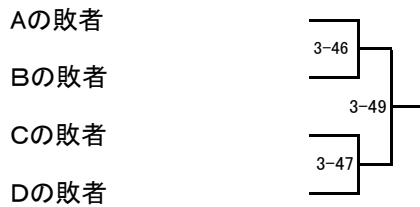

3位決定戦



7位決定戦





81kg級<第三会場>

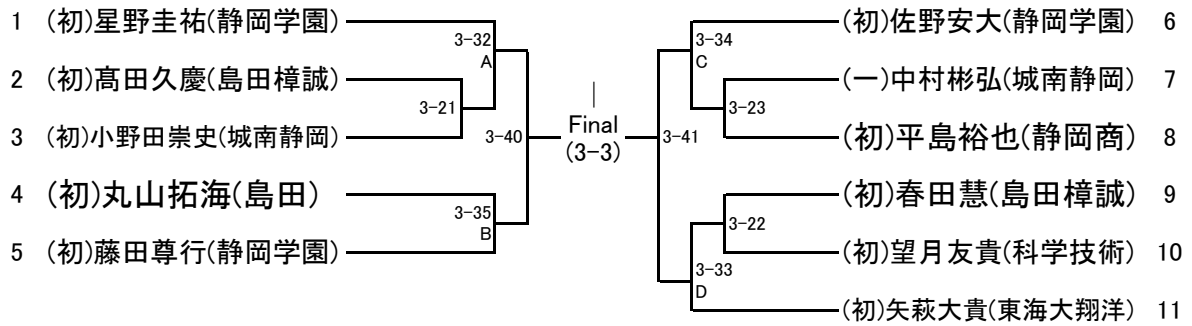

順位決定戦

- Aの敗者
- Bの敗者
- Cの敗者
- Dの敗者

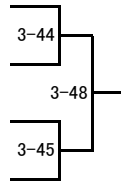

3位決定戦



7位決定戦



90kg級<第一会場>

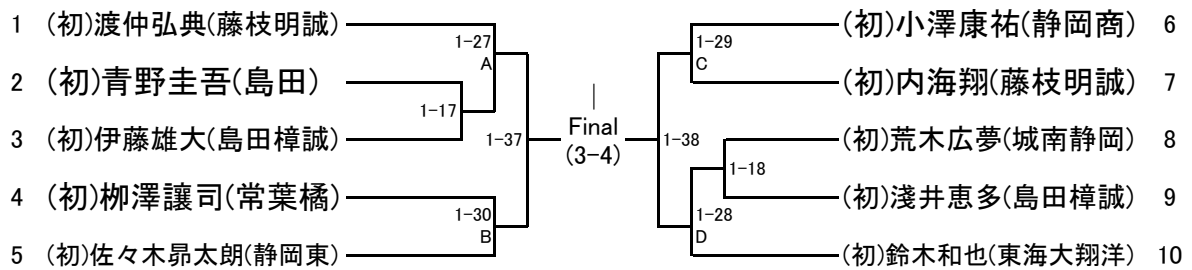

順位決定戦

- Aの敗者
- Bの敗者
- Cの敗者
- Dの敗者

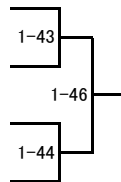

3位決定戦



7位決定戦



無差別級<第一会場>

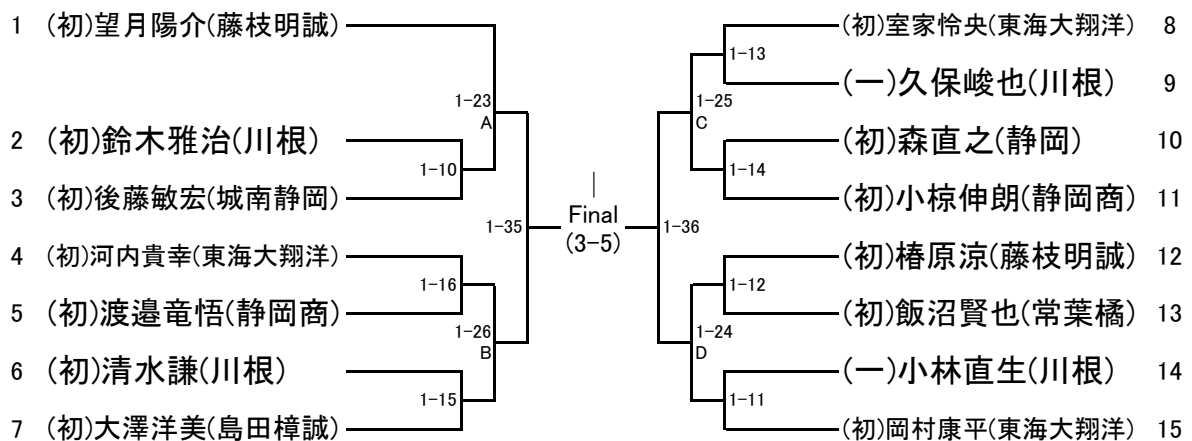

順位決定戦

- Aの敗者
- Bの敗者
- Cの敗者
- Dの敗者

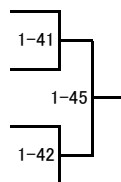

3位決定戦



7位決定戦





平成24年度静岡県高等学校新人柔道大会  
兼  
第35回全国高等学校柔道選手権大会静岡県予選中部地区大会男女個人の部入賞者一覧

平成24年10月13日(土)  
会場 静岡県武道館

男子

	-60kg	-73kg	-81kg	-90kg	無差別
1	( )	( )	( )	( )	( )
2	( )	( )	( )	( )	( )
3	( )	( )	( )	( )	( )
4	( )	( )	( )	( )	( )
5	( )	( )	( )	( )	( )
6	( )	( )	( )	( )	( )
7	( )	( )	( )	( )	( )
8	( )	( )	( )	( )	( )

女子

	-52kg	-57kg	-63kg	-70kg	無差別
1	( )	( )	( )	( )	( )
2	( )	( )	( )	( )	( )
3	( )	( )	( )	/	/
4	( )	( )	( )	/	/

入賞者は平成25年1月13日(日)に静岡県武道館で行われる県大会に出場する。

# 男子団体戦

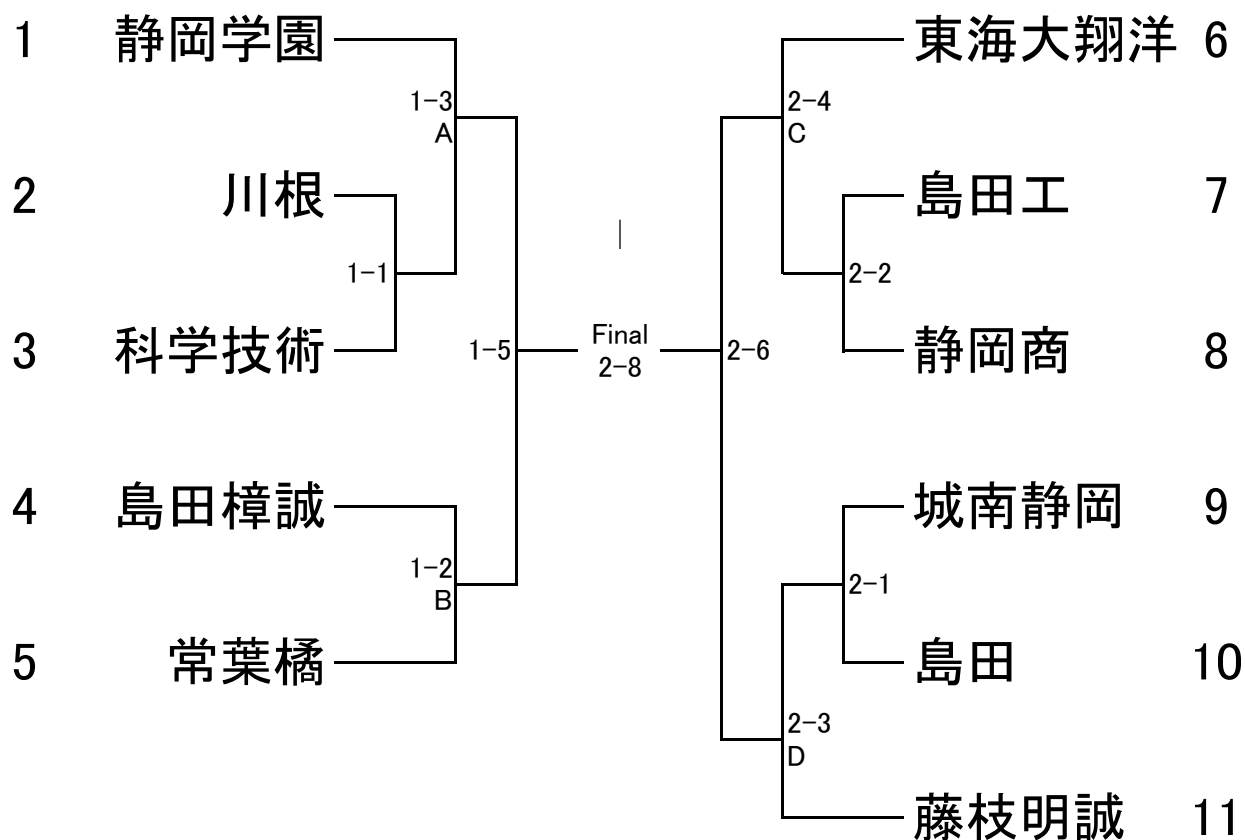

## 順位決定戦

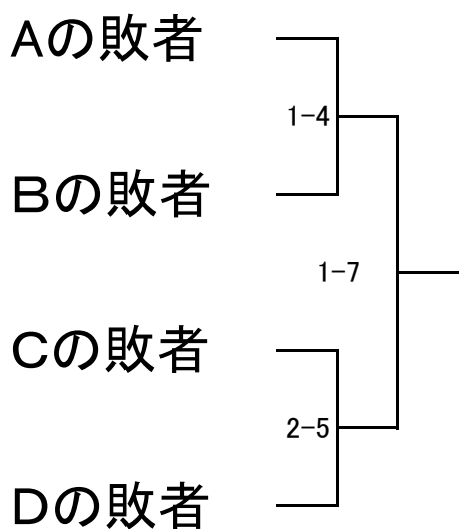

## 3位決定戦

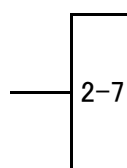

## 7位決定戦

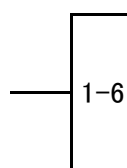

男子団体戦名簿

学校名	東海大学付属翔洋高等学校	
監督	北田晃三	
選手	段位	氏名
	初	梅澤真仁
	初	矢萩大貴
	初	岡村康平
	初	室家怜央
	初	小関柊介
	初	鈴木和也

学校名	島田高等学校	
監督	戸塚康博	
選手	段位	氏名
	一	岩堀起久
	初	瀬戸航太郎
	初	丸山拓海
	初	青野圭吾

学校名	静岡学園高等学校	
監督	渡部直樹	
選手	段位	氏名
	初	佐藤和哉
	初	星野圭祐
	初	小林駿平
	初	望月飛翔
	初	佐野安大
	初	辻大成

学校名	科学技術高等学校	
監督	坂下裕基	
選手	段位	氏名
	初	前畑郁也
	初	立川大地
	初	市川遼
	初	望月友貴
	初	山田拓摩
	初	望月勇輝

学校名	静岡商業高等学校	
監督	佐野薫	
選手	段位	氏名
	初	小椋伸朗
	初	濱田悠汰
	初	川原潤平
	初	平島裕也
	初	小澤康祐
	初	清水寛司

学校名	城南静岡高等学校	
監督	高田幸治	
選手	段位	氏名
	初	石田和也
	初	後藤敏宏
	初	小野田崇史
	初	杉本駿
	初	荒木広夢
	初	長嶋海児

学校名	島田樟誠高等学校	
監督	中村航	
選手	段位	氏名
	初	西山誠悟
	初	大澤洋美
	初	春田慧
	初	萬田敏
	初	伊藤雄大
	初	浅井恵多

学校名	常葉学園橘高等学校	
監督	澤木哲	
選手	段位	氏名
	初	福島楓
	初	杉山慎吾
	初	柳澤讓司
	初	早川雄登
	初	渡邊一輝
	初	伊藤嘉規

学校名	川根高等学校	
監督	榑原誠一郎	
選手	段位	氏名
	初	松田賢人
	初	小坂一馬
	初	土田拓実
	初	西原毅実
	初	西村紀彦
	初	堀井玲士哉

学校名	島田工業高等学校	
監督	平田正幸	
選手	段位	氏名
	初	若林涼平
	一	塚本遼平
	一	半田祐麻
	一	松浦祐也
	一	根本凌
	一	井柳優斗

学校名	藤枝明誠高等学校	
監督	野々山彰彦	
選手	段位	氏名
	初	望月陽介
	初	内海翔
	初	渡仲弘典
	初	杉本寛太
	初	椿原涼
	初	興津裕馬

女子団体戦

	学校名	1	2	3	4	5	6	7	勝数	負数	引分	順位
1	東海大翔洋											
2	藤枝順心											
3	焼 津											
4	静岡商業											
5	静岡学園											
6	静岡農業											
7	常葉学園											

第3試合場	1	2	3	4	5	6	7	8	9	10	11	12	13
	4-7	2-5	1-3	2-6	1-7	3-5	1-4	3-6	5-7	2-3	4-5	6-7	1-5

第3試合場	14	15	16	17	18	19	20	21
	2-7	4-6	3-7	1-6	2-4	5-6	3-4	1-2

女子団体戦試合順

1	静岡商業	-	常葉学園	12	静岡農業	-	常葉学園
2	藤枝順心	-	静岡学園	13	東海翔洋	-	静岡学園
3	東海翔洋	-	焼 津	14	藤枝順心	-	常葉学園
4	藤枝順心	-	静岡農業	15	静岡商業	-	静岡農業
5	東海大翔洋	-	常葉学園	16	焼 津	-	常葉学園
6	焼 津	-	静岡学園	17	東海翔洋	-	静岡農業
7	東海翔洋	-	静岡商業	18	藤枝順心	-	静岡商業
8	焼 津	-	静岡農業	19	静岡学園	-	静岡農業
9	静岡学園	-	常葉学園	20	焼 津	-	静岡商業
10	藤枝順心	-	焼 津	21	東海翔洋	-	藤枝順心
11	静岡商業	-	静岡学園				

女子団体戦名簿

学校名	東海大学付属翔洋高等学校		
監督	山梨公良		
	段位	氏名	体重
大将	初	遠田真子	70kg
中堅	初	田中茉衣	57kg
先鋒	初	山本ひな	52kg
補員	初	藁科悠里奈	69kg
補員	初	松井絵吏	56kg

学校名	静岡商業高等学校		
監督	佐野薫		
	段位	氏名	体重
大将	初	長島明日香	55kg
中堅	初	岡村知紗	63kg
先鋒	初	戸澤友希	44kg
補員	初	戸澤智帆	43kg
補員			

学校名	藤枝順心高等学校		
監督	沼野由香利		
	段位	氏名	体重
大将	初	吉長桃子	75kg
中堅	初	益子楓彩奈	52kg
先鋒	初	鈴木楓	48kg
補員	初	岩崎光沙	48kg
補員	初	繁田青夏	52kg

学校名	焼津高等学校		
監督	伊藤道明		
	段位	氏名	体重
大将	初	山下亜弓	57kg
中堅	初	宮内彩嘉	57kg
先鋒	初	上山夕貴子	52kg
補員			
補員			

学校名	常葉学園高等学校		
監督	宮本昌人		
	段位	氏名	体重
大将	一	宮崎佑圭	52kg
中堅	一	永野真由	47kg
先鋒	一	前島佳乃	45kg
補員		曾根凜子	52kg
補員			

学校名	静岡農業高等学校		
監督	肥田恒次		
	段位	氏名	体重
大将			
中堅		関子未紀	52kg
先鋒		田村璃南	51kg
補員			
補員			

学校名	静岡学園高等学校		
監督	渡部直樹		
	段位	氏名	体重
大将	一	深谷真有	73kg
中堅	初	橋口祥子	60kg
先鋒			
補員			
補員			

平成24年度静岡県高等学校新人柔道大会  
兼  
第35回全国高等学校柔道選手権大会静岡県予選中部地区大会男女団体の部入賞校一覧

平成24年11月3日(土)  
会場 静岡県武道館

男子

1	
2	
3	
4	
5	
6	
7	
8	

女子

1	
2	
3	
4	
5	
6	
7	
8	

入賞校は平成25年1月26日(土)に静岡県武道館で行われる県大会に出場する。